

С ДРУГОЙ  
СТОРОНЫ,  
УЧАСТЬ  
СЧАСТЬЯ  
ДЛЯ ТЕХ,  
КТО ЛЮБИТ  
ИСКАТЬ

Каталог 2024/Zub/спиннинговая рыбалка

КАТАЛОГ  
2024



## Содержание

Приманки Big Size.....	4
Приманки Medium Size.....	15
Приманки Micro Size.....	27
Грузы.....	38
Пасты.....	43
Крючки.....	47
Шнуры.....	50
Оснастка.....	51



**ZUB** - молодая российская торговая марка, специализирующаяся на производстве высококачественных товаров для рыбалки, преимущественно спиннингового направления.

Одним из основных направлений нашей деятельности является разработка и производство силиконовых приманок. Достаньте из упаковки любую силиконовую приманку ZUB и оцените её мягкость, цвет и уникальный запах! Всё это результат труда наших химиков и технологов, создавших совершенно новый продукт по собственной рецептуре. Наши

приманки полностью адаптированы под российские условия и отвечают самым высоким стандартам. В своем производстве мы используем исключительно качественные материалы и современные технологии. Вся наша продукция проходит тщательное тестирование, поэтому рыболовы, выбравшие наши товары, получают гарантированно качественные и эффективные приманки.

Мы стараемся представлять на рынке новый продукт на фоне многих аналогов, поэтому в нашей линейке вы найдете как популярные формы приманок, так и оригинальные модели, разработанные при участии профессиональных российских рыболовов.

Немаловажное значение мы уделяем ценовой политике, поэтому наша продукция доступна для большинства потребителей. Имея собствен-

ные производственные мощности и налаженную партнерскую сеть, мы можем позволить себе быть дешевле многих аналогов.

При этом заботясь о своей репутации, мы не экономим ни на одном из этапов изготовления. Для нас особенно важно, чтобы наша продукция оставалась качественной и надежной.

Кроме силиконовых приманок, в каталоге ZUB вы найдете большой ассортимент различных грузов, крючков и поводков для спиннинговой ловли. Выбирая продукцию ZUB, вы выбираете высокое качество, оригинальность и эффективность!

ВСТРЕЧАЙТЕ НОВИНКУ  
В ЛИНЕЙКЕ BIG BAIT —  
**НІВІНА**

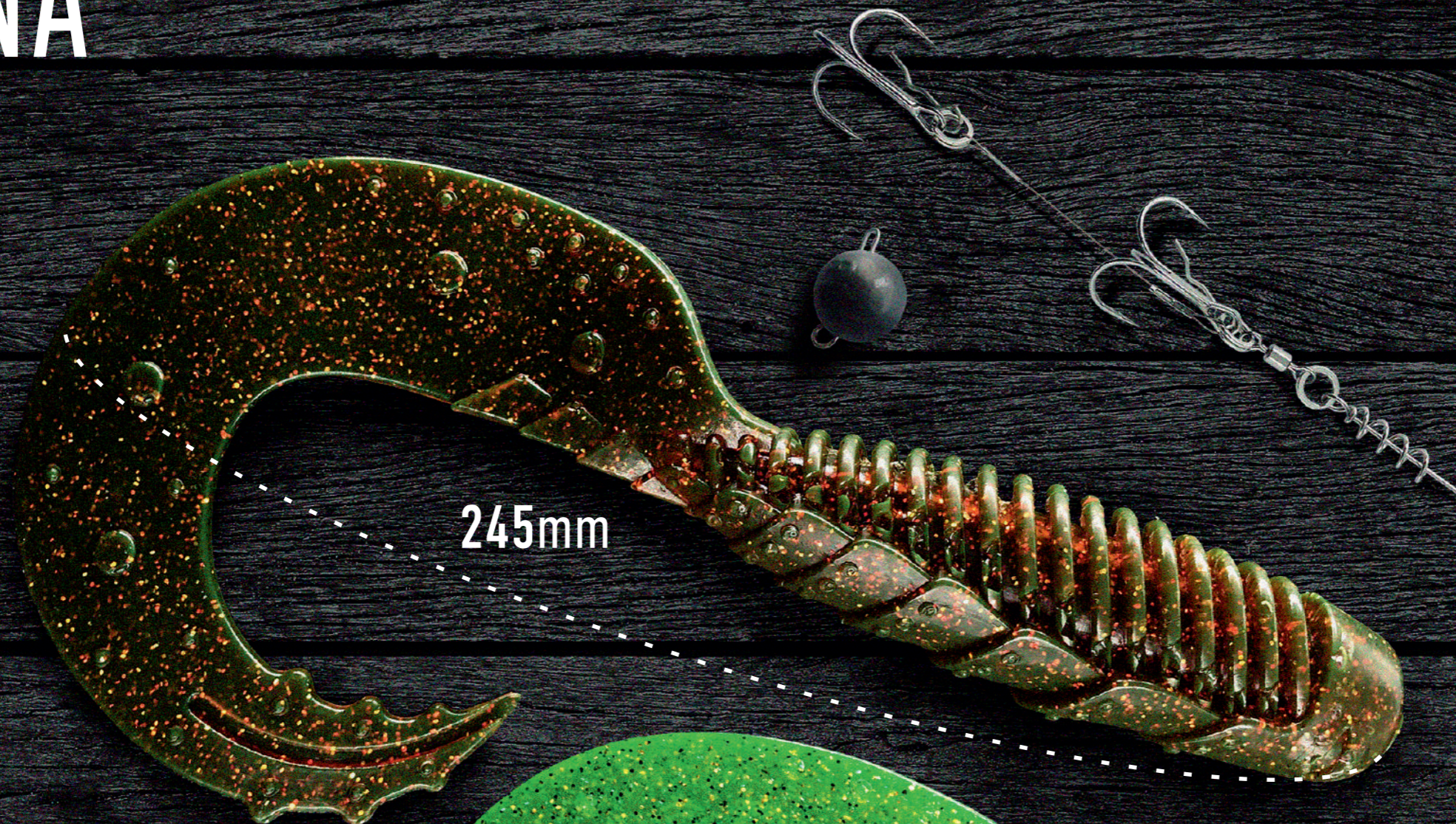

245mm

УНИКАЛЬНЫЙ  
КРУПНОРАЗМЕРНЫЙ ТВИСТЕР  
ДЛЯ ТРОФЕЙНОЙ РЫБАЛКИ!

БОЛЬШОЙ И АКТИВНЫЙ ВИБРОХВОСТ  
ДЛЯ МАКСИМАЛЬНОГО  
ПРИВЛЕЧЕНИЯ КРУПНОЙ РЫБЫ

ДОСТУПНА В ОДНОЦВЕТНОМ  
И ДВУХЦВЕТНОМ ИСПОЛНЕНИИ

ЗАЦЕНИТЕ

Масштаб 1:1



Размеры	В пачке
144 мм.	6 шт.
188 мм.	5 шт.
222 мм.	4 шт.

## HORDA SLAG

023 020 022 021 030 031 036

040 035 034 033 032 037 038 039

144 188 222

**CYCLE 100 SYSTEM**  
СИСТЕМА ПОЛНОГО ЦИКЛА ПРОИЗВОДСТВА НА СОБСТВЕННЫХ МОЩНОСТЯХ

**X-RECIPE**  
АВТОРСКИЕ РЕЦЕПТУРЫ  
**STAB**  
ТЕХНОЛОГИЯ СТАБИЛИЗАЦИИ СИЛИКОНА, ПРЕДОТВРАЩАЮЩЕЕ ВОЗДЕЙСТВИЕ НА УЛИКОВКУ

**PinPoint**  
3D-МОДЕЛИРОВАНИЕ ФОРМ И ИХ КОРРЕКТИРОВКА В ПРОЦЕССЕ ИСПЫТАНИЙ  
**AROMA BOOST**  
ТЕХНОЛОГИЯ ПРОПИТКИ СИЛИКОНА АРОМАТИКОЙ

**COLOR STICK**  
УНИКАЛЬНАЯ СИСТЕМА СОЗДАНИЯ ЦВЕТА ПРИМАНКИ  
**2Twinmold**  
ДУХВЦВЕТНАЯ ТЕХНОЛОГИЯ ЗАЛИВКИ

HORDA SLAG – крайне эффективная пассивная приманка для ловли трофейного хищника. Если вам необходимо отсечь мелких особей, то этот слаг станет для этого отличным решением. Продолговатое ребристое тело хорошо заметно в воде с большого расстояния, а благодаря мягкости фирменного силикона приманка создает в воде привлекательные движения даже при равномерной проводке. «Живой хвостик» увеличивает привлекательность приманки – в момент паузы он соблазнительно покачивается и создает легкие вибрации, что провоцирует хищника на атаку. Уникальный аттрактант, входящий в состав силикона, позволяет увеличить время реакции на поклевку – рыба, схватившая приманку, не сразу сообразит, что это искусственная имитация. HORDA SLAG лучше всего оснащать шарнирным монтажом на разборных грузах разных форм (шар, пуля и др.) В этом случае слаг в толще воды выглядит наиболее интересно. Приманка отлично подходит для использования с офсетными крючками – благодаря мягкости силикона крючок быстро освобождается в момент поклевки, что способствует результативной подсечке, поэтому ее можно применять для ловли в сложных условиях.

Размеры	В пачке
140 мм.	7 шт.
180 мм.	5 шт.
220 мм.	4 шт.

## HIBINA

023 020 022 021 030 031 036

040 035 034 033 032 037 038 039

140 180 220

**CYCLE 100 SYSTEM**  
СИСТЕМА ПОЛНОГО ЦИКЛА ПРОИЗВОДСТВА НА СОБСТВЕННЫХ МОЩНОСТЯХ

**X-RECIPE**  
АВТОРСКИЕ РЕЦЕПТУРЫ  
**STAB**  
ТЕХНОЛОГИЯ СТАБИЛИЗАЦИИ СИЛИКОНА, ПРЕДОТВРАЩАЮЩЕЕ ВОЗДЕЙСТВИЕ НА УЛИКОВКУ

**PinPoint**  
3D-МОДЕЛИРОВАНИЕ ФОРМ И ИХ КОРРЕКТИРОВКА В ПРОЦЕССЕ ИСПЫТАНИЙ  
**AROMA BOOST**  
ТЕХНОЛОГИЯ ПРОПИТКИ СИЛИКОНА АРОМАТИКОЙ

**COLOR STICK**  
УНИКАЛЬНАЯ СИСТЕМА СОЗДАНИЯ ЦВЕТА ПРИМАНКИ  
**2Twinmold**  
ДУХВЦВЕТНАЯ ТЕХНОЛОГИЯ ЗАЛИВКИ

HIBINA – оригинальный твистер для целенаправленной трофейной ловли. Модель разработана преимущественно для охоты за крупной щукой, однако может быть использована и при ловле другой хищной рыбы. Отличительной особенностью приманки является массивный длинный хвост, при движении оставляющий за собой внушительный гидродинамический след, который привлекает хищника даже с больших расстояний. Благодаря объемному телу приманка хорошо заметна в толще воды и может быть использована даже в условиях плохой видимости. Специальный силикон, разработанный экспертами ZUB, отличается удивительной мягкостью и при этом обладает высокой износостойкостью. Добавьте к этому уникальные ароматические добавки, увеличивающие привлекательность приманки и получите отличный инструмент для охоты за трофейной рыбой. ZUB HIBINA можно использовать как на классических шарнирных монтажах, так и на стингерных оснастках.

Размеры	В пачке
125 мм.	5 шт.
140 мм.	5 шт.
165 мм.	4 шт.
185 мм.	3 шт.
208 мм.	3 шт.



# IZI

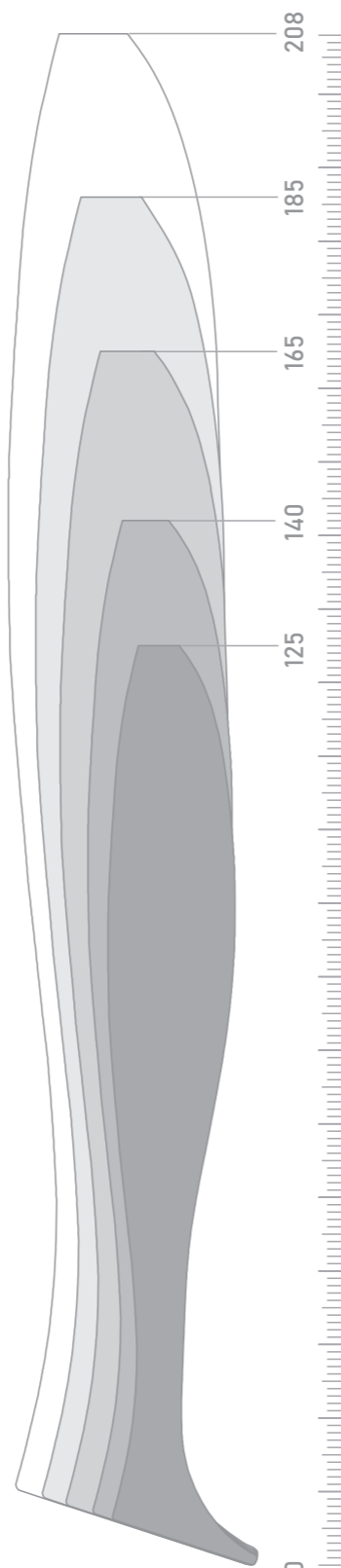
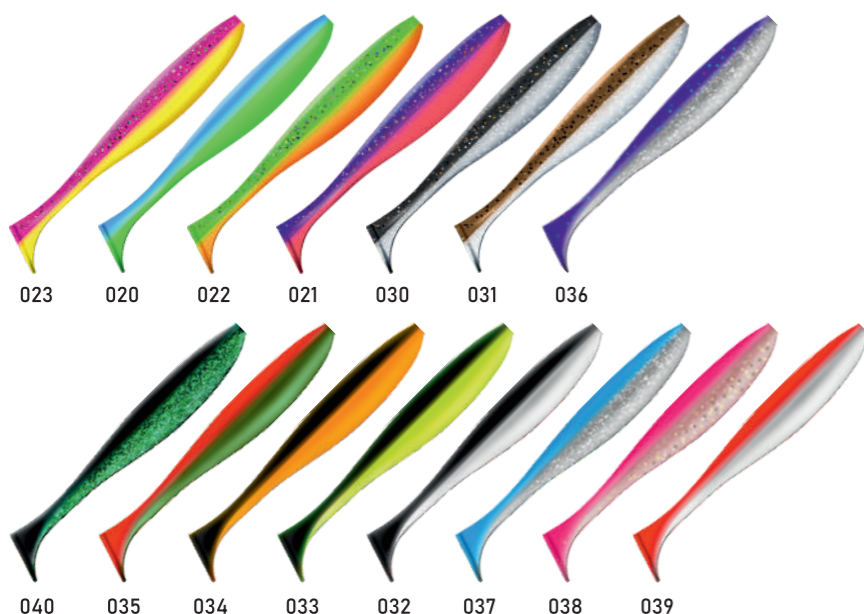

**CYCLE 100 SYSTEM**  
СИСТЕМА ПОЛНОГО ЦИКЛА ПРОИЗВОДСТВА НА СОБСТВЕННЫХ МОЩНОСТЯХ

**X-RECIPE**  
АВТОРСКИЕ РЕЦЕПТУРЫ

**STAB**  
ТЕХНОЛОГИЯ СТАБИЛИЗАЦИИ СИЛИКОНА, ПРЕДОТВРАЩАЮЩЕЕ ВОЗДЕЙСТВИЕ НА УПАКОВКУ

**PinPoint**  
3D-МОДЕЛИРОВАНИЕ ФОРМ И ИХ КОРРЕКТИРОВКА В ПРОЦЕССЕ ИСПЫТАНИЙ

**AROMA BOOST**  
ТЕХНОЛОГИЯ ПРОПИТКИ СИЛИКОНА АРОМАТИКОЙ

**COLOR STICK**  
УНИКАЛЬНАЯ СИСТЕМА СОЗДАНИЯ ЦВЕТА ПРИМАНКИ

**Twinmold**  
ДУХОВЕННАЯ ТЕХНОЛОГИЯ ЗАЛИВКИ

ZUB IZI – универсальная силиконовая приманка, форма которой является одной из самых популярных среди рыболовов во всем мире. Свою популярность она обрела благодаря высокой эффективности при ловле всех видов хищной рыбы – удлиненное, приплюснутое по бокам тело с массивной пяткой на конце достаточно точно имитирует движение рыбки в толще воды, провоцируя хищника на уверенную атаку. Щука, судак и крупный окунь точно не пропустят мимо упитанный кормовой объект, создающий в воде мощные и привлекательные колебания. Приманка выполнена из силикона, произведенного по особой формуле, что делает ее невероятно мягкой и подвижной и в то же время достаточно устойчивой к острым зубам хищной рыбы. Входящие в состав силикона ароматические добавки, дополнительно увеличивают ее привлекательность, увеличивая шансы на успех даже при ловле неактивного хищника.

ZUB IZI одинаково хорошо работает при монтаже на классической джиг-головке и при использовании с шарнирными оснастками. Может использоваться как при рыбалке на течении, так и в стоячей воде.

Размеры	В пачке
150 мм.	4 шт.

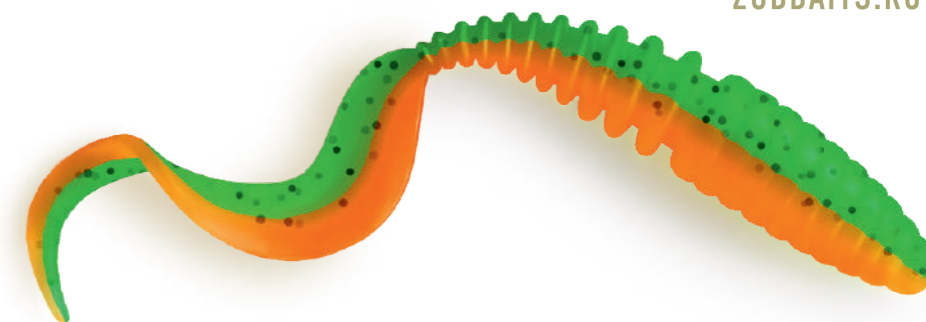

# TWIST

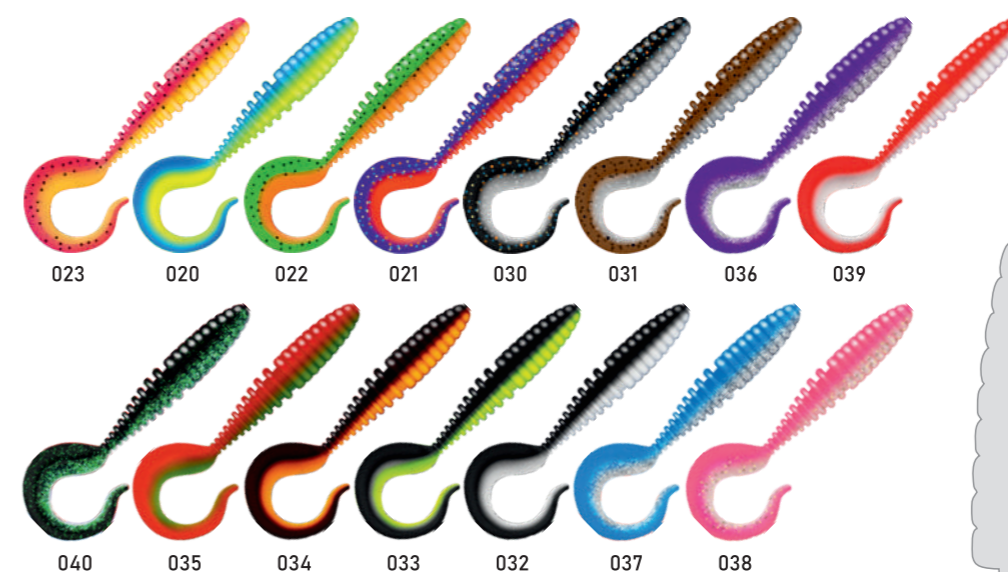

**CYCLE 100 SYSTEM**  
СИСТЕМА ПОЛНОГО ЦИКЛА ПРОИЗВОДСТВА НА СОБСТВЕННЫХ МОЩНОСТЯХ

**X-RECIPE**  
АВТОРСКИЕ РЕЦЕПТУРЫ

**STAB**  
ТЕХНОЛОГИЯ СТАБИЛИЗАЦИИ СИЛИКОНА, ПРЕДОТВРАЩАЮЩЕЕ ВОЗДЕЙСТВИЕ НА УПАКОВКУ

**PinPoint**  
3D-МОДЕЛИРОВАНИЕ ФОРМ И ИХ КОРРЕКТИРОВКА В ПРОЦЕССЕ ИСПЫТАНИЙ

**AROMA BOOST**  
ТЕХНОЛОГИЯ ПРОПИТКИ СИЛИКОНА АРОМАТИКОЙ

**COLOR STICK**  
УНИКАЛЬНАЯ СИСТЕМА СОЗДАНИЯ ЦВЕТА ПРИМАНКИ

**Twinmold**  
ДУХОВЕННАЯ ТЕХНОЛОГИЯ ЗАЛИВКИ

Приманка ZUB TWIST в размере 150 мм выполнена в форме классического твистера с рифленным телом, напоминающим личинку. Массивный хвост создает в воде мощный гидродинамический след, благодаря чему она заметна даже с больших расстояний. Прогонистое тело отлично сочетается как с классическими джиг-головками, так и с шарнирными монтажами на открытых и офсетных крючках. Активный хвост включается в работу даже на минимальных скоростях, что позволяет экспериментировать с подачей и подбирать проводку для пассивного хищника.

В состав силикона включен уникальный ароматизатор, разработанный нашими экспертами, что делает приманку еще более привлекательной. ZUB TWIST подойдет для рыбалки в различных условиях и эффективно работает при ловле судака, щуки и крупного окуня.

Размеры	В пачке
135 мм.	5 шт.

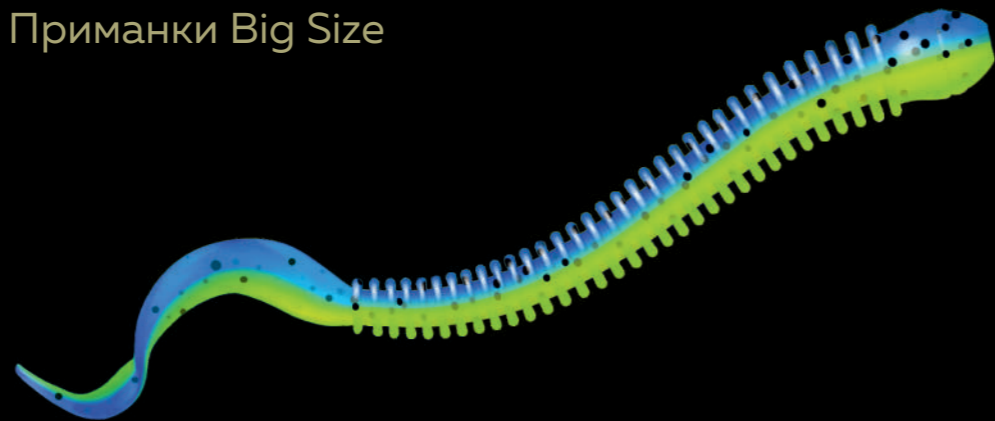

# WORM-ZANDER



**CYCLE 100 SYSTEM**  
СИСТЕМА ПОЛНОГО ЦИКЛА ПРОИЗВОДСТВА НА СОБСТВЕННЫХ МОЩНОСТЯХ

**X-RECIPE**  
АВТОРСКИЕ РЕЦЕПТУРЫ

**STAB**  
ТЕХНОЛОГИЯ СТАБИЛИЗАЦИИ СИЛИКОНА, ПРЕДОТВРАЩАЮЩЕЕ ВОЗДЕЙСТВИЕ НА УПАКОВКУ

**PinPoint**  
3D-МОДЕЛИРОВАНИЕ ФОРМ И ИХ КОРРЕКТИРОВАНИЕ В ПРОЦЕССЕ ИСПЫТАНИЙ

**AROMA BOOST**  
ТЕХНОЛОГИЯ ПРОПИТКИ СИЛИКОНА АРОМАТИКОЙ

**COLOR STICK**  
УНИКАЛЬНАЯ СИСТЕМА СОЗДАНИЯ ЦВЕТА ПРИМАНКИ

**Twinmold**  
ДУХОВЕННАЯ ТЕХНОЛОГИЯ ЗАЛИВКИ

Если вы ищете эффективную приманку для ловли крупного окуня, то ZUB WORM-ZANDER в размере 135 мм – это то, что вам нужно. Удлиненное ребристое тело имитирует червя-железняк, который живет в почве на небольшой глубине во многих водоемах России и является привычным кормом для многих рыб. Благодаря прогонистой форме и исключительной мягкости силикона приманка очень естественно выглядит в толще воды и реагирует даже на небольшие движения спиннинга, что позволяет экспериментировать с проводкой в тех случаях, когда хищник не реагирует на классическую подачу. Небольшой активный хвостик в задней части создает дополнительный привлекающий эффект и стимулирует хищника на уверенную атаку.

WORM-ZANDER эффективно работает как при классической джиговой ловле, так и на разнесенных монтажах, таких как отводной поводок, дроп-шот, тexasская оснастка и др. Кроме того, благодаря удлиненному телу, приманка отлично сочетается с офсетными крючками, что позволяет ее использовать на рыбалке в сложных условиях. Уникальные ароматические добавки, входящие в состав силикона дополнительно увеличивают привлекательность, что особенно важно при использовании поводковых оснасток, где для результативной подсечки часто требуется время. Приличный размер позволяет отсечь мелкие особи, тем самым увеличивая шансы на поимку настоящего трофея. Кроме крупного окуня отлично работает по щуке и судаку.

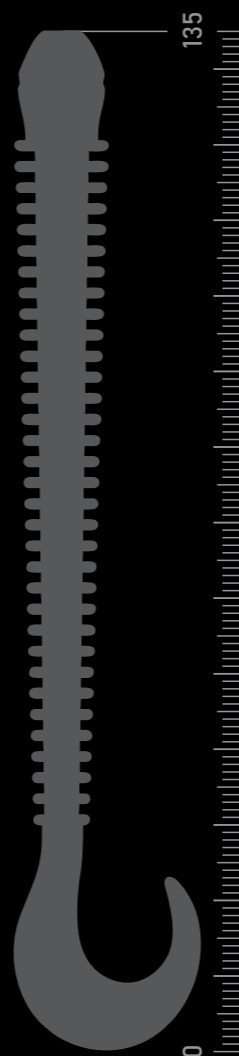

Размеры	В пачке
150 мм.	4 шт.
175 мм.	4 шт.



# BLEAK



**CYCLE 100 SYSTEM**  
СИСТЕМА ПОЛНОГО ЦИКЛА ПРОИЗВОДСТВА НА СОБСТВЕННЫХ МОЩНОСТЯХ

**X-RECIPE**  
АВТОРСКИЕ РЕЦЕПТУРЫ

**STAB**  
ТЕХНОЛОГИЯ СТАБИЛИЗАЦИИ СИЛИКОНА, ПРЕДОТВРАЩАЮЩЕЕ ВОЗДЕЙСТВИЕ НА УПАКОВКУ

**PinPoint**  
3D-МОДЕЛИРОВАНИЕ ФОРМ И ИХ КОРРЕКТИРОВАНИЕ В ПРОЦЕССЕ ИСПЫТАНИЙ

**AROMA BOOST**  
ТЕХНОЛОГИЯ ПРОПИТКИ СИЛИКОНА АРОМАТИКОЙ

**COLOR STICK**  
УНИКАЛЬНАЯ СИСТЕМА СОЗДАНИЯ ЦВЕТА ПРИМАНКИ

**Twinmold**  
ДУХОВЕННАЯ ТЕХНОЛОГИЯ ЗАЛИВКИ

Оригинальный виброхвост ZUB BLEAK получил свое название благодаря форме, имитирующей уклейку, которая является излюбленным кормом для многих пресноводных хищников. Приманка достаточно точно имитирует в воде реальный кормовой объект – прогонистое тело и активный хвостик при проводке создают заметные вибрации схожие с движениями настоящей рыбки. Массивное рифленое брюшко обеспечивает правильное положение в воде на различных скоростях проводки, что позволяет использовать ZUB BLEAK в различных условиях на рыбалке.

Благодаря специальной формуле силикона приманка отличается исключительной мягкостью и при этом способна выдержать агрессивные атаки хищника, а уникальный аттрактант увеличивает привлекательность даже в условиях плохой видимости. Одинаково эффективно работает как на классической джиг-головке, так и на шарнирных монтажах. Показывает отличные результаты по крупному окуню, судаку и щуке.

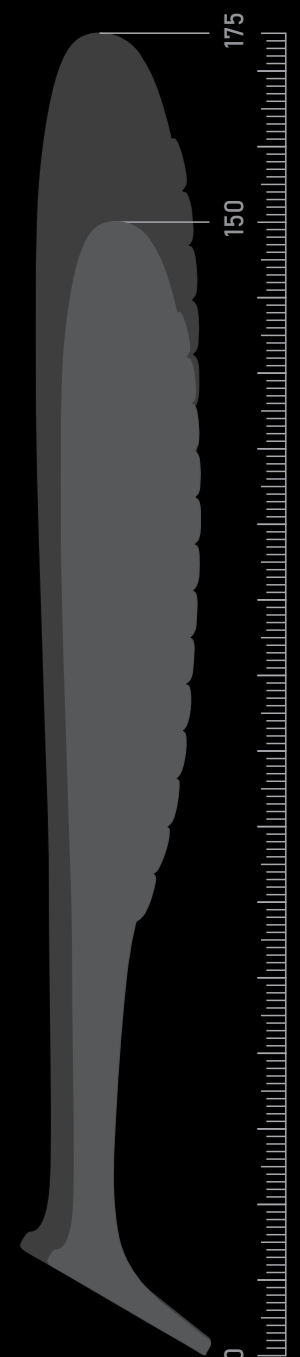

Размеры	В пачке
140 мм.	5 шт.
160 мм.	4 шт.
172 мм.	3 шт.
200 мм.	2 шт.



# SWING

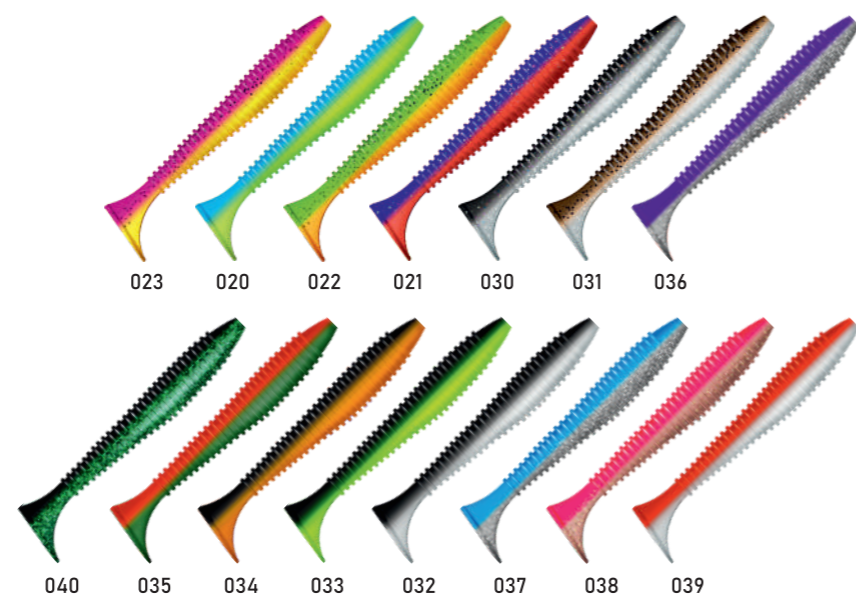

**CYCLE 100 SYSTEM**  
СИСТЕМА ПОЛНОГО ЦИКЛА ПРОИЗВОДСТВА НА СОБСТВЕННЫХ МОЩНОСТЯХ

**X-RECIPE**  
АВТОРСКИЕ РЕЦЕПТУРЫ  
**STAB**  
ТЕХНОЛОГИЯ СТАБИЛИЗАЦИИ СИЛИКОНА, ПРЕДОТВРАЩАЮЩЕЕ ВОЗДЕЙСТВИЕ НА УПАКОВКУ

**PinPoint**  
3D-МОДЕЛИРОВАНИЕ ФОРМ И ИХ КОРРЕКТИРОВКА В ПРОЦЕССЕ ИСПЫТАНИЙ  
**AROMA BOOST**  
ТЕХНОЛОГИЯ ПРОПИТКИ СИЛИКОНА АРОМАТИКОЙ

**COLOR STICK**  
УНИКАЛЬНАЯ СИСТЕМА СОЗДАНИЯ ЦВЕТА ПРИМАНКИ  
**Twinmold**  
ДУХОВЕННАЯ ТЕХНОЛОГИЯ ЗАЛИВКИ

ZUB SWING – крайне эффективная приманка для ловли всех видов хищной рыбы, особенно когда во время рыбалки необходимо отсечь мелких особей. Продолговатое ребристое тело с массивной пяткой на хвосте создают в воде мощные вибрации, привлекающие внимание хищника даже в условиях плохой видимости и на больших глубинах. Приманка проста в использовании и не требует от рыбака особых навыков – она включается в работу даже при медленной проводке, что позволяет более детально облавливать перспективные места. ZUB SWING идеально сочетается со всеми видами монтажей и может использоваться как с открытыми крючками, так и с офсетными. Уникальный состав силикона ZUB, благодаря своей исключительной мягкости, делает приманку еще более живой и подвижной, а уникальный аттрактант, разработанный опытными экспертами, значительно увеличивает шансы на успех. Эффективно работает при ловле крупного окуня, судака и щуки в различных условиях и может использоваться как на больших водохранилищах, так и на реках, что делает эту приманку одной из самых востребованных среди рыбаков России.

Размеры	В пачке
123 мм.	5 шт.
145 мм.	5 шт.

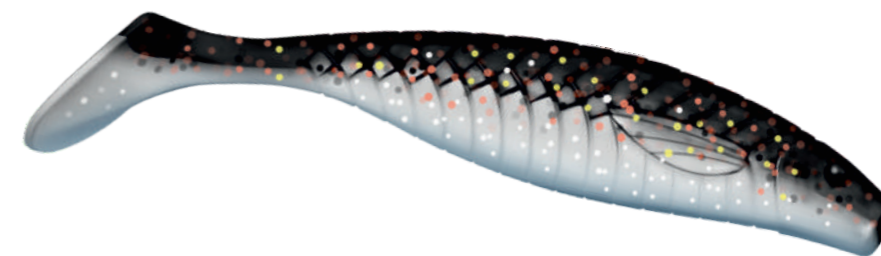

# PROVOCATOR

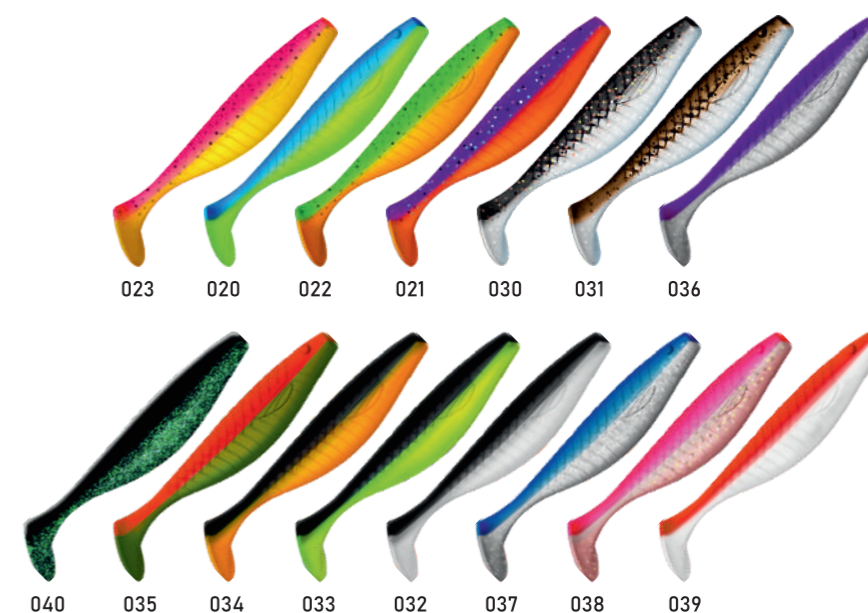

**CYCLE 100 SYSTEM**  
СИСТЕМА ПОЛНОГО ЦИКЛА ПРОИЗВОДСТВА НА СОБСТВЕННЫХ МОЩНОСТЯХ

**X-RECIPE**  
АВТОРСКИЕ РЕЦЕПТУРЫ  
**STAB**  
ТЕХНОЛОГИЯ СТАБИЛИЗАЦИИ СИЛИКОНА, ПРЕДОТВРАЩАЮЩЕЕ ВОЗДЕЙСТВИЕ НА УПАКОВКУ

**PinPoint**  
3D-МОДЕЛИРОВАНИЕ ФОРМ И ИХ КОРРЕКТИРОВКА В ПРОЦЕССЕ ИСПЫТАНИЙ  
**AROMA BOOST**  
ТЕХНОЛОГИЯ ПРОПИТКИ СИЛИКОНА АРОМАТИКОЙ

**COLOR STICK**  
УНИКАЛЬНАЯ СИСТЕМА СОЗДАНИЯ ЦВЕТА ПРИМАНКИ  
**Twinmold**  
ДУХОВЕННАЯ ТЕХНОЛОГИЯ ЗАЛИВКИ

Классический виброхвост для ловли хищника на стоячих водоемах и реках с течением. Объемное тело приманки хорошо заметно в толще воды и по форме напоминает небольшую рыбешку. Хвостовая часть сужается, благодаря чему приманка обладает живой игрой и достаточно точно имитирует движение рыбки. Пятка классической формы создает в воде заметные вибрации и провоцирует хищника на уверенную атаку. PROVOCATOR эффективен как на джиг-головке, так и на разборных монтажах.

В качестве анимации наиболее эффективной считается ступенчатая проводка – в момент паузы приманка медленно опускается в толще воды, покачиваясь и виляя хвостиком. Кроме того хорошо работает на равномерной проводке с паузами. Может использоваться для привычной джиговой ловли и для ловли на неогруженный силикон в водоемах с небольшими глубинами. Рекомендуется для целенаправленной охоты за крупным судаком и щукой.

# НОВЫЙ FLURIX

100% FLUOROCARBON



Размеры	В пачке
75 мм.	6 шт.
90 мм.	5 шт.
100 мм.	4 шт.



## SHAD



**CYCLE 100 SYSTEM**  
СИСТЕМА ПОЛНОГО ЦИКЛА ПРОИЗВОДСТВА НА СОБСТВЕННЫХ МОЩНОСТЯХ

**X-RECIPE**  
АВТОРСКИЕ РЕЦЕПТУРЫ  
**STAB**  
ТЕХНОЛОГИЯ СТАБИЛИЗАЦИИ СИЛИКОНА, ПРЕДОТВРАЩАЮЩЕЕ ВОЗДЕЙСТВИЕ НА УПАКОВКУ

**PinPoint**  
3D-МОДЕЛИРОВАНИЕ ФОРМ И ИХ КОРРЕКТИРОВКА В ПРОЦЕССЕ ИСПЫТАНИЙ  
**AROMA BOOST**  
ТЕХНОЛОГИЯ ПРОПИТКИ СИЛИКОНА АРОМАТИКОЙ

**COLOR STICK**  
УНИКАЛЬНАЯ СИСТЕМА СОЗДАНИЯ ЦВЕТА ПРИМАНКИ  
**2 Twinmold**  
ДУХИЦЕВНАЯ ТЕХНОЛОГИЯ ЗАЛИВКИ

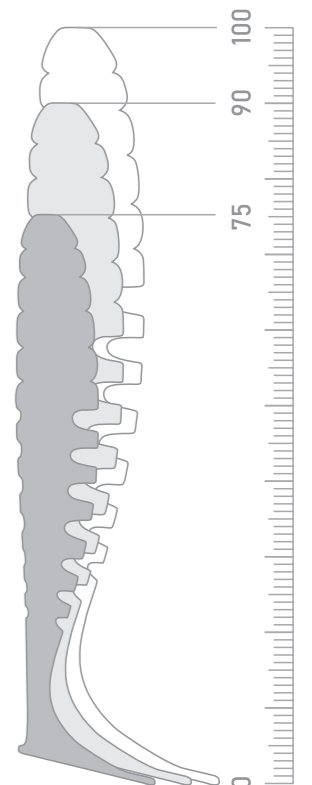

## Представляем новый флюорокарбон ZUB Flurix 30м.

Совершенно новый современный материал изготовлен в Японии. Устойчив в абразиву и ультрафиолету, мало растяжим, не впитывает воду. Малозаметен для рыбы.

Диаметр мм.	Нагрузка	Артикул
0,130 мм.	1,32 кг.	LFV010
0,148 мм.	1,70 кг.	LFV011
0,166 мм.	2,02 кг.	LFV012
0,185 мм.	2,49 кг.	LFV013
0,203 мм.	3,06 кг.	LFV014
0,218 мм.	3,48 кг.	LFV015
0,232 мм.	3,81 кг.	LFV016
0,256 мм.	4,54 кг.	LFV017
0,285 мм.	5,26 кг.	LFV018
0,305 мм.	6,26 кг.	LFV019
0,333 мм.	7,09 кг.	LFV020
0,367 мм.	7,95 кг.	LFV021
0,400 мм.	9,10 кг.	LFV022

Миниатюрная приманка ZUB SHAD выполнена в виде виброхвоста оригинальной формы. Несмотря на небольшие размеры, она имеет достаточно объемное рифленое тело, благодаря чему уверенно держит правильное положение в воде даже при ловле на течении. Активный хвостик во время проводки достаточно точно имитирует движение малька и создает внушительный гидродинамический след, привлекающий внимание хищника даже в условиях плохой видимости.

Благодаря особой формуле силикона, приманка отличается особой мягкостью, а уникальные ароматические добавки, входящие в состав силикона способны пробудить аппетит даже у самого пассивного и вялого хищника. ZUB SHAD эффективен при ловле окуня, некрупного судака и щуки. Может использоваться как при ловле классическим джиггом, так и для разнесенных монтажей типа отводной поводок, сплит-шот и т.д.



Размеры	В пачке
75 мм.	6 шт.
90 мм.	5 шт.
100 мм.	4 шт.



# BLEAK



310 351 250 130 610 911 010 011 023 020 022 021  
040 035 034 033 032 030 031 036 037 038 039

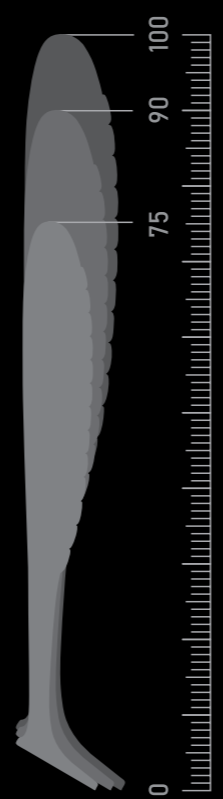

**CYCLE 100 SYSTEM**  
СИСТЕМА ПОЛНОГО ЦИКЛА ПРОИЗВОДСТВА НА СОБСТВЕННЫХ МОЩНОСТЯХ

**X-RECIPE**  
АВТОРСКИЕ РЕЦЕПТУРЫ  
**STAB**  
ТЕХНОЛОГИЯ СТАБИЛИЗАЦИИ СИЛИКОНА, ПРЕДОТВРАЩАЮЩЕЕ ВОЗДЕЙСТВИЕ НА УПАКОВКУ

**PinPoint**  
3D-МОДЕЛИРОВАНИЕ ФОРМ И ИХ КОРРЕКТИРОВКА В ПРОЦЕССЕ ИСПЫТАНИЙ  
**AROMA BOOST**  
ТЕХНОЛОГИЯ ПРОПИТКИ СИЛИКОНА АРОМАТИКОЙ

**COLOR STICK**  
УНИКАЛЬНАЯ СИСТЕМА СОЗДАНИЯ ЦВЕТА ПРИМАНКИ  
**Twinmold**  
ДВУХЦВЕТНАЯ ТЕХНОЛОГИЯ ЗАЛИВКИ

Оригинальный виброхвост ZUB BLEAK получил свое название благодаря форме, имитирующей уклейку, которая является излюбленным кормом для многих пресноводных хищников. Приманка достаточно точно имитирует в воде реальный кормовой объект – прогонистое тело и активный хвостик при проводке создают заметные вибрации схожие с движениями настоящей рыбки. Массивное рифленое брюшко обеспечивает правильное положение в воде на различных скоростях проводки, что позволяет использовать ZUB BLEAK в различных условиях на рыбалке.

Благодаря специальной формуле силикона приманка отличается исключительной мягкостью и при этом способна выдержать агрессивные атаки хищника, а уникальный аттрактант увеличивает привлекательность даже в условиях плохой видимости. Одинаково эффективно работает как на классической джиг-головке, так и на шарнирных монтажах. Показывает отличные результаты по крупному окуню, судаку и щуке.

Размеры	В пачке
95 мм.	7 шт.



# HIBINA



040 035 034 023 020 022 021  
033 032 036 031 031 037 038 039



HIBINA – оригинальный твистер для целенаправленной трофейной ловли. Модель разработана преимущественно для охоты за крупной щукой, однако может быть использована и при ловле другой хищной рыбы. Отличительной особенностью приманки является массивный длинный хвост, при движении оставляющий за собой внушительный гидродинамический след, который привлекает хищника даже с больших расстояний. Благодаря объемному телу приманка хорошо заметна в толще воды и может быть использована даже в условиях плохой видимости. Специальный силикон, разработанный экспертами ZUB, отличается удивительной мягкостью и при этом обладает высокой износостойкостью. Добавьте к этому уникальные ароматические добавки, увеличивающие привлекательность приманки и получите отличный инструмент для охоты за трофейной рыбой. ZUB HIBINA можно использовать как на классических шарнирных монтажах, так и на стингерных оснастках. Приманка показывает высокие результаты при использовании ступенчатой проводки и при равномерной анимации, благодаря чему подходит для использования в различных условиях. Модель представлена в трех размерах, а многообразие цветов удовлетворит потребности даже самых требовательных рыболовов.

Размеры В пачке  
108 мм. | 5 шт.

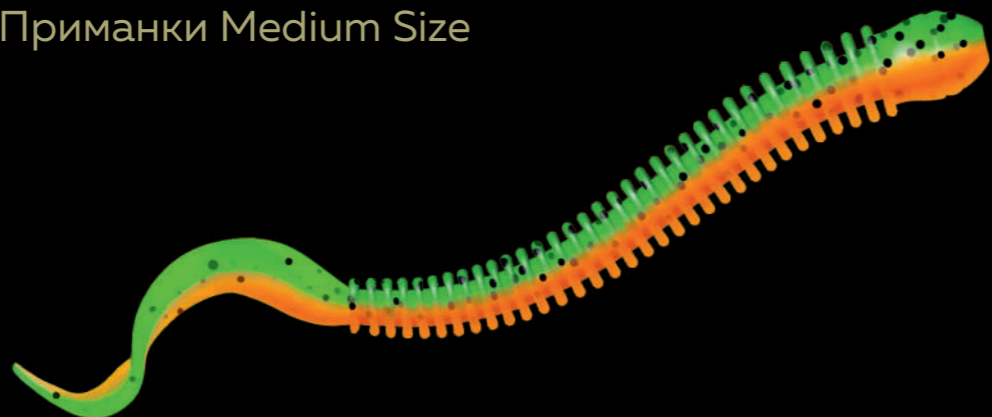

# WORM-ZANDER



310 351 250 130 610 911 010 011 023 020 022 021



040 035 034 033 032 030 031 036 037 038 039

**CYCLE 100 SYSTEM**  
СИСТЕМА ПОЛНОГО ЦИКЛА ПРОИЗВОДСТВА НА СОБСТВЕННЫХ МОЩНОСТЯХ

**X-RECIPE**  
АВТОРСКИЕ РЕЦЕПТУРЫ  
**STAB**  
ТЕХНОЛОГИЯ СТАБИЛИЗАЦИИ СИЛИКОНА, ПРЕДОТВРАЩАЮЩЕЕ ВОЗДЕЙСТВИЕ НА УПАКОВКУ

**PinPoint**  
3D-МОДЕЛИРОВАНИЕ ФОРМ И ИХ КОРРЕКТИРОВКА В ПРОЦЕССЕ ИСПЫТАНИЙ  
**AROMA BOOST**  
ТЕХНОЛОГИЯ ПРОПИТКИ СИЛИКОНА АРОМАТИКОМ

**COLOR STICK**  
УНИКАЛЬНАЯ СИСТЕМА СОЗДАНИЯ ЦВЕТА ПРИМАНКИ  
**Twinmold**  
ДУХОВЕННАЯ ТЕХНОЛОГИЯ ЗАЛИВКИ

WORM-ZANDER – очень эффективная приманка для ловли судака и щуки в стоячей воде и на течении. Прогонистое ребристое тело выполнено в форме червя-железняк, который живет в почве на небольшой глубине во многих водоемах России. В задней части приманки расположен небольшой активный хвостик, дополнительно привлекающий внимание рыбы. Благодаря удлиненному телу WORM-ZANDER отлично сочетается с офсетными крючками. Приманка эффективно работает как при классической джиговой ловле, так и на разнесенных монтажах, таких как отводной поводок, дроп-шот, техасская оснастка и др.

Уникальные ароматические добавки, входящие в состав силикона дополнительно увеличивают привлекательность, что особенно важно при использовании поводковых оснасток, где для результативной подсечки часто требуется время.

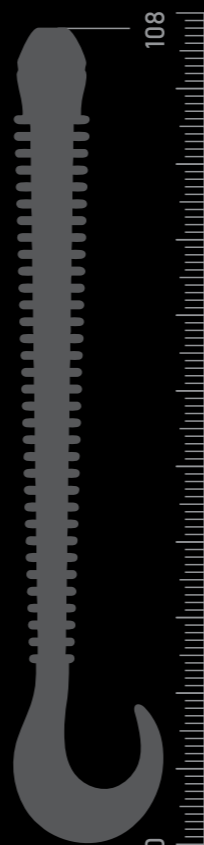

Размеры В пачке  
60 мм. | 7 шт.  
80 мм. | 5 шт.  
100 мм. | 4 шт.



# LARVA



310 351 250 130 610 911

**CYCLE 100 SYSTEM**  
СИСТЕМА ПОЛНОГО ЦИКЛА ПРОИЗВОДСТВА НА СОБСТВЕННЫХ МОЩНОСТЯХ

**X-RECIPE**  
АВТОРСКИЕ РЕЦЕПТУРЫ  
**STAB**  
ТЕХНОЛОГИЯ СТАБИЛИЗАЦИИ СИЛИКОНА, ПРЕДОТВРАЩАЮЩЕЕ ВОЗДЕЙСТВИЕ НА УПАКОВКУ

**PinPoint**  
3D-МОДЕЛИРОВАНИЕ ФОРМ И ИХ КОРРЕКТИРОВКА В ПРОЦЕССЕ ИСПЫТАНИЙ  
**AROMA BOOST**  
ТЕХНОЛОГИЯ ПРОПИТКИ СИЛИКОНА АРОМАТИКОМ

**COLOR STICK**  
УНИКАЛЬНАЯ СИСТЕМА СОЗДАНИЯ ЦВЕТА ПРИМАНКИ  
**Twinmold**  
ДУХОВЕННАЯ ТЕХНОЛОГИЯ ЗАЛИВКИ

LARVA от торговой марки ZUB – это высокодетализированная личинка стрекозы. При разработке приманки основной акцент был сделан на детали, благодаря чему наша приманка в воде выглядит особо привлекательно.

Специально разработанный нашими экспертами уникальный состав силикона обеспечивает приманке высокую подвижность, чем не могут похвастаться многие пассивные приманки.

LARVA отлично работает при ловле белого хищника, кроме того, ее очень любят окунь и щука. Оригинальный аттрактант, входящий в состав силикона ZUB, делает наши приманки еще более привлекательными и обеспечивает четкую уверенную поклевку даже пассивной рыбы.



Размеры	В пачке
86 мм.	5 шт.
99 мм.	4 шт.



**IZI**

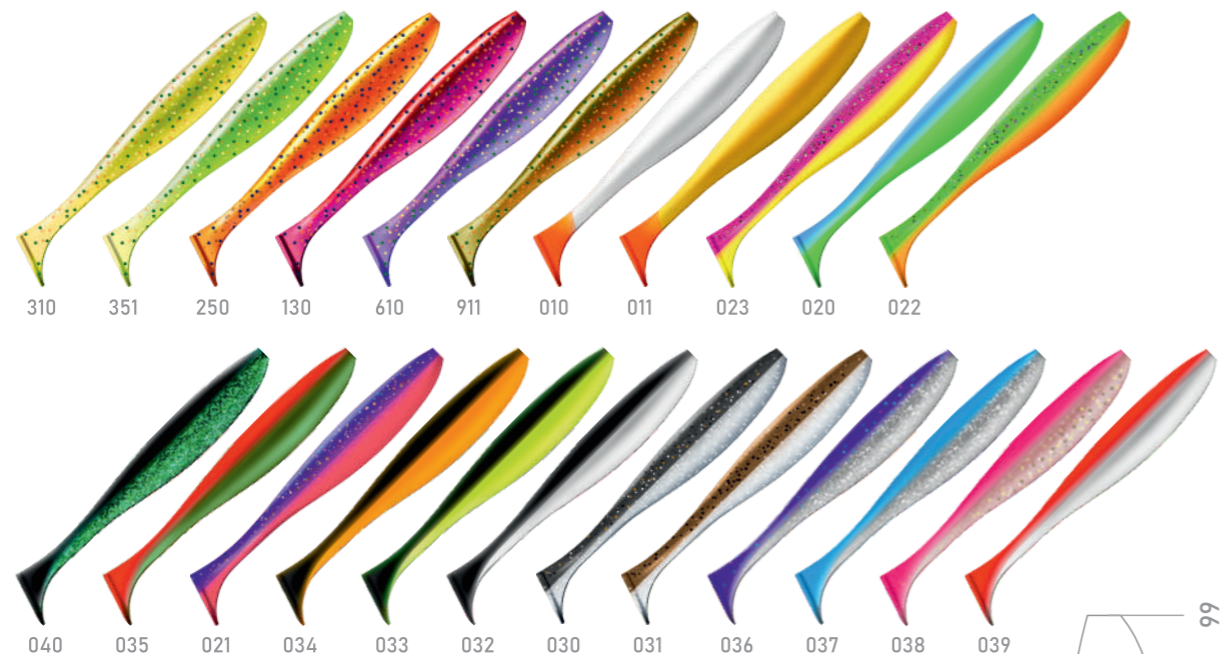

**CYCLE 100 SYSTEM**  
СИСТЕМА ПОЛНОГО ЦИКЛА ПРОИЗВОДСТВА НА СОБСТВЕННЫХ МОЩНОСТЯХ

**X-RECIPE**  
АВТОРСКИЕ РЕЦЕПТУРЫ  
**STAB**  
ТЕХНОЛОГИЯ СТАБИЛИЗАЦИИ СИЛИКОНА, ПРЕДОТВРАЩАЮЩЕЕ ВОЗДЕЙСТВИЕ НА УПАКОВКУ

**PinPoint**  
3D-МОДЕЛИРОВАНИЕ ФОРМ И ИХ КОРРЕКТИРОВАНИЕ В ПРОЦЕССЕ ИСПЫТАНИЙ  
**AROMA BOOST**  
ТЕХНОЛОГИЯ ПРОПИТКИ СИЛИКОНА АРОМАТИКОЙ

**COLOR STICK**  
УНИКАЛЬНАЯ СИСТЕМА СОЗДАНИЯ ЦВЕТА ПРИМАНКИ  
**Twinmold**  
ДВУХЦВЕТНАЯ ТЕХНОЛОГИЯ ЗАЛИВКИ

Данный тип приманок является одним из самых популярных среди спиннингистов во всем мире и давно заслужил безупречную репутацию на водоемах России. Секрет успеха кроется в простой и в тоже время очень эффективной форме, напоминающей мелкую рыбку. Продолговатое, приплюснутое по бокам тело с массивной пяткой на конце достаточно точно имитирует движение небольшой рыбки в толще воды.

Уникальный состав силикона ZUB, за счет своей мягкости придает приманке еще большую подвижность, благодаря чему IZI активно работает даже на минимальных скоростях, что дает возможность экспериментировать с проводками, подбирая необходимую под различные условия ловли. А уникальные ароматические добавки, входящие в состав силикона, еще больше увеличивают привлекательность и без того одной из лучших приманок по щуке, судаку и окуню.

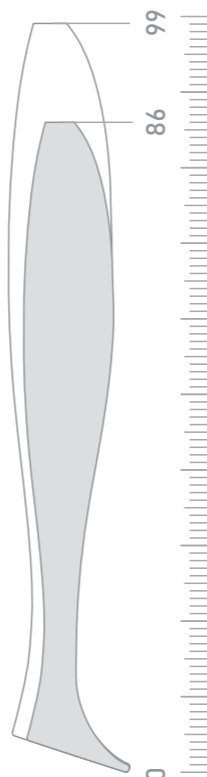

Размеры	В пачке
75 мм.	6 шт.
90 мм.	5 шт.
100 мм.	4 шт.

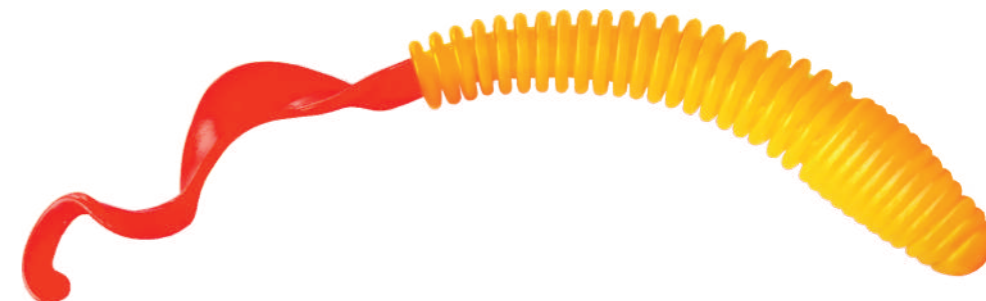

**MINOGA**

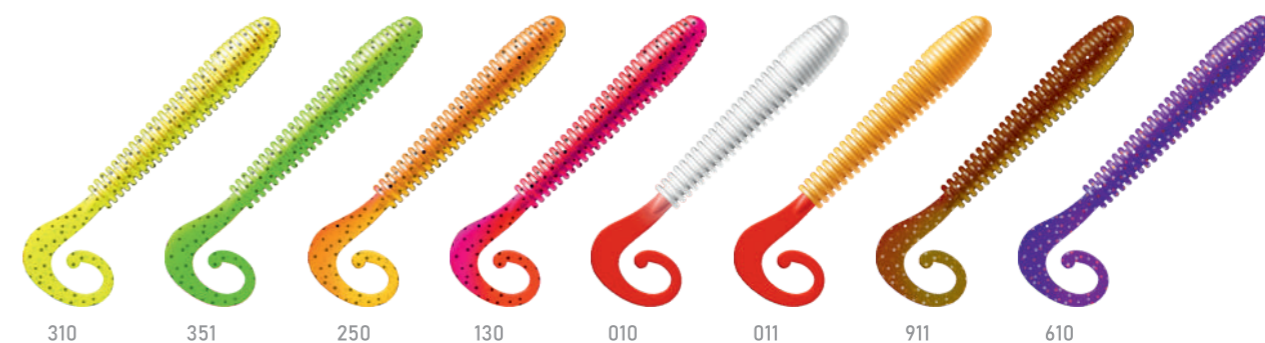

**CYCLE 100 SYSTEM**  
СИСТЕМА ПОЛНОГО ЦИКЛА ПРОИЗВОДСТВА НА СОБСТВЕННЫХ МОЩНОСТЯХ

**X-RECIPE**  
АВТОРСКИЕ РЕЦЕПТУРЫ  
**STAB**  
ТЕХНОЛОГИЯ СТАБИЛИЗАЦИИ СИЛИКОНА, ПРЕДОТВРАЩАЮЩЕЕ ВОЗДЕЙСТВИЕ НА УПАКОВКУ

**PinPoint**  
3D-МОДЕЛИРОВАНИЕ ФОРМ И ИХ КОРРЕКТИРОВАНИЕ В ПРОЦЕССЕ ИСПЫТАНИЙ  
**AROMA BOOST**  
ТЕХНОЛОГИЯ ПРОПИТКИ СИЛИКОНА АРОМАТИКОЙ

**COLOR STICK**  
УНИКАЛЬНАЯ СИСТЕМА СОЗДАНИЯ ЦВЕТА ПРИМАНКИ  
**Twinmold**  
ДВУХЦВЕТНАЯ ТЕХНОЛОГИЯ ЗАЛИВКИ

MINOGA – это удлиненный твистер в форме червя с активной хвостовой частью. Небольшой хвостик, несмотря на свой размер, во время движения и на падении обеспечивает хорошую видимость объекта даже в условиях мутной воды.

Ребристое тело создает дополнительный шумовой эффект на проводке, привлекающий внимание хищника.

Благодаря продолговатой форме MINOGA идеально подходит для офсетных оснасток. Отличается высокой эффективностью как при классической джиговой ловле, так и на различных поводковых монтажах. Рекомендуется для ловли судака, крупного окуня, щуки и других пресноводных хищников.

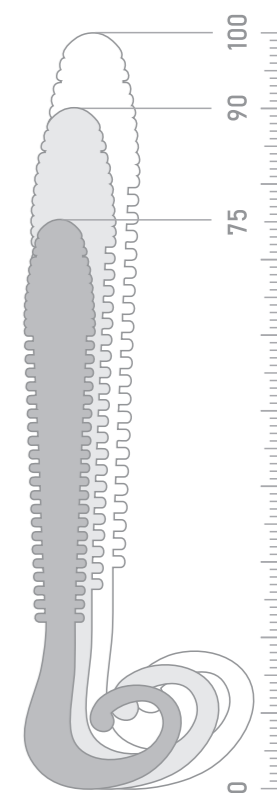

Размеры	В пачке
75 мм.	6 шт.
90 мм.	5 шт.
100 мм.	4 шт.



# ROCKER



310 351 250 130 610 911

**CYCLE 100 SYSTEM**

СИСТЕМА ПОЛНОГО ЦИКЛА ПРОИЗВОДСТВА НА СОБСТВЕННЫХ МОЩНОСТЯХ

**X-RECIPE**

АВТОРСКИЕ РЕЦЕПТУРЫ

**STAB**

ТЕХНОЛОГИЯ СТАБИЛИЗАЦИИ СИЛИКОНА, ПРЕДОТВРАЩАЮЩЕЕ ВОЗДЕЙСТВИЕ НА УПАКОВКУ

**PinPoint**

3D-МОДЕЛИРОВАНИЕ ФОРМ И ИХ КОРРЕКТИРОВАНИЕ В ПРОЦЕССЕ ИСПЫТАНИЙ

**AROMA BOOST**

ТЕХНОЛОГИЯ ПРОПИТКИ СИЛИКОНА АРОМАТИКОЙ

**COLOR STICK**

УНИКАЛЬНАЯ СИСТЕМА СОЗДАНИЯ ЦВЕТА ПРИМАНКИ

**Twinmold**

ДУХОВЕННАЯ ТЕХНОЛОГИЯ ЗАЛИВКИ

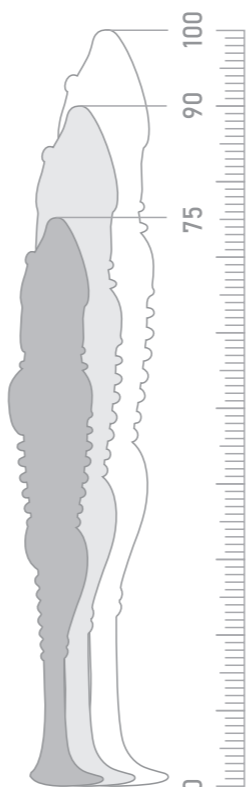

Отличительной особенностью данной приманки является оригинальная форма, имитирующая бычка, который, как известно, является естественным кормом для большинства хищников. Приманка отлично детализирована - на голове приманки есть небольшие глазки и имитация жаберных щелей. Боковые плавнички соблазнительно шевелятся на проводке, благодаря чему **ROCKER** максимально напоминает живой объект в воде. Тело приманки сужается к хвостовой части, это позволяет хвосту работать даже на минимальных скоростях проводки.

Небольшая пятка создает в воде активные вибрации, которые привлекают к себе внимание даже с больших расстояний, а уникальная ароматическая формула, входящая в состав силикона способна пробудить аппетит даже у самого пассивного и вялого хищника.

Размеры	В пачке
75 мм.	6 шт.
100 мм.	5 шт.



# WORM

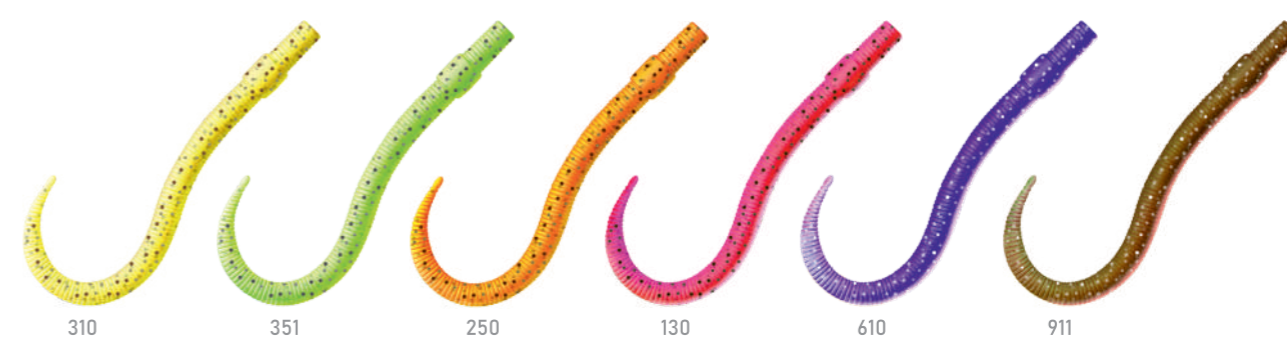

310 351 250 130 610 911

**CYCLE 100 SYSTEM**

СИСТЕМА ПОЛНОГО ЦИКЛА ПРОИЗВОДСТВА НА СОБСТВЕННЫХ МОЩНОСТЯХ

**X-RECIPE**

АВТОРСКИЕ РЕЦЕПТУРЫ

**STAB**

ТЕХНОЛОГИЯ СТАБИЛИЗАЦИИ СИЛИКОНА, ПРЕДОТВРАЩАЮЩЕЕ ВОЗДЕЙСТВИЕ НА УПАКОВКУ

**PinPoint**

3D-МОДЕЛИРОВАНИЕ ФОРМ И ИХ КОРРЕКТИРОВАНИЕ В ПРОЦЕССЕ ИСПЫТАНИЙ

**AROMA BOOST**

ТЕХНОЛОГИЯ ПРОПИТКИ СИЛИКОНА АРОМАТИКОЙ

**COLOR STICK**

УНИКАЛЬНАЯ СИСТЕМА СОЗДАНИЯ ЦВЕТА ПРИМАНКИ

**Twinmold**

ДУХОВЕННАЯ ТЕХНОЛОГИЯ ЗАЛИВКИ

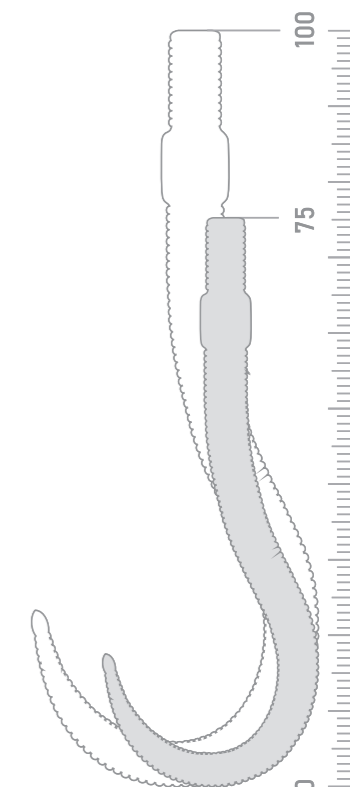

**WORM** - реалистичная имитация червя-дендробены, который является привычным кормовым объектом для многих рыб России. Хвостовая часть имеет небольшой изгиб, благодаря которому приманка совершает привлекательные колебания в толще воды. Когда речь идет о пассивных приманках, на первый план часто выходят мягкость и детализация. Наши эксперты специально разработали специальный состав силикона, который придает приманкам ZUB особую естественность и привлекательность.

**WORM** идеально подходит для разнесенных оснасток, таких как отводной поводок, дроп-шот, сплит-шот, техасская оснастка и др. Уникальные ароматические добавки, входящие в состав силикона, дополнительно увеличивают привлекательность наших приманок, что особенно важно при использовании поводковых монтажей, где для уверенной подсечки часто требуется немного больше времени.

Размеры	В пачке
87 мм.	5 шт.
99 мм.	4 шт.
117 мм.	4 шт.

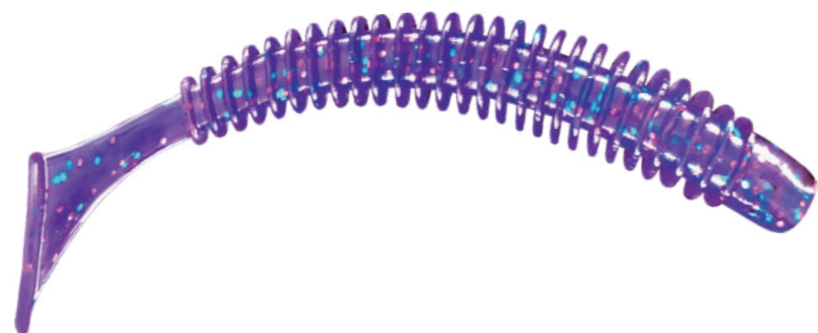

# SWING

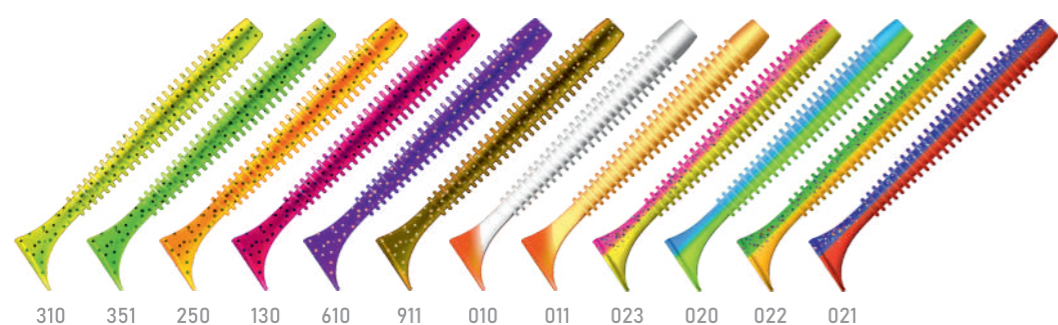

310 351 250 130 610 911 010 011 023 020 022 021

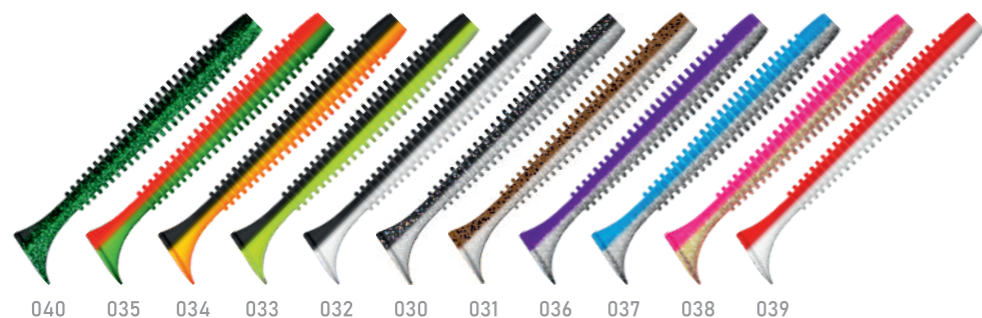

040 035 034 033 032 030 031 036 037 038 039

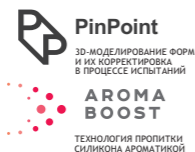

Невероятно эффективная приманка, отлично работающая по всем видам пресноводных хищников. Продолговатое ребристое тело идеально сочетается со всеми видами монтажей. Массивная пятка создает активные вибрации, привлекающие внимание хищника даже на медленной скорости проводки, что дает возможность более тщательно облавливать перспективные места.

Уникальный состав силикона ZUB, благодаря своей исключительной мягкости делает приманку еще более живой и подвижной, а ароматические добавки, разработанные опытными экспертами, способны спровоцировать на поклевку даже самого пассивного хищника. ZUB SWING одинаково эффективно работает как на больших водохранилищах, так и на реках, что делает эту приманку одной из самых востребованных среди рыболовов России.

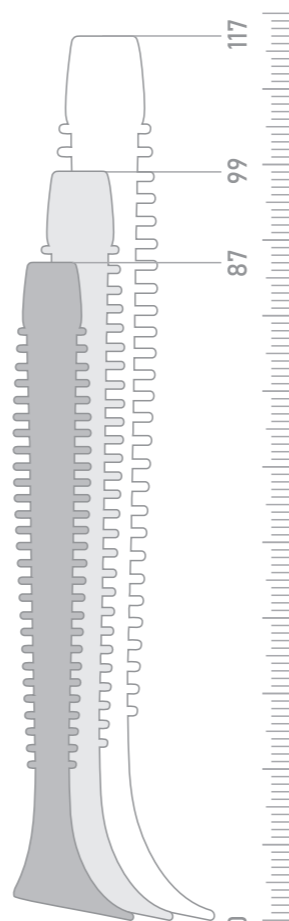

Размеры	В пачке
75 мм.	6 шт.
90 мм.	5 шт.
100 мм.	4 шт.

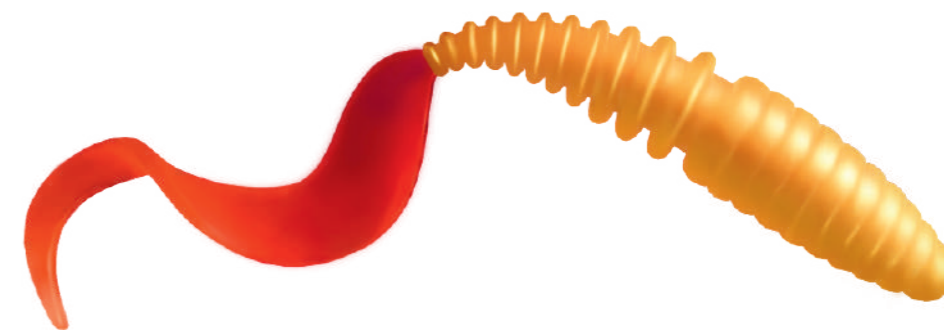

# TWIST

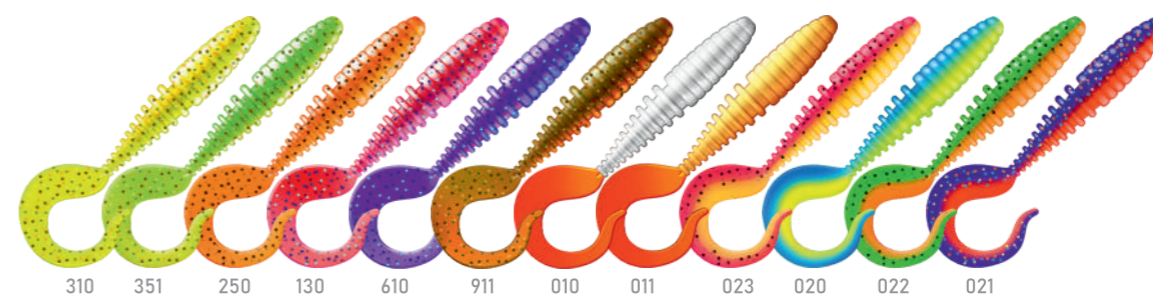

310 351 250 130 610 911 010 011 023 020 022 021



040 035 034 033 032 030 031 036 037 038 039

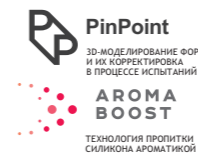

Классический твистер с массивным хвостом, благодаря которому приманка создает в воде внушительный гидродинамический след, привлекающий внимание хищника даже с больших расстояний.

Рифленое тело в форме личинки сужается к хвостовой части - это позволяет приманке выглядеть еще более естественно и привлекательно.

Активный хвост работает даже на минимальных скоростях проводки, что позволяет провоцировать на атаку даже вялого и пассивного хищника. А прибавьте к этому уникальный ароматизатор, разработанный нашими экспертами и получите идеальную приманку для ловли в различных условиях.

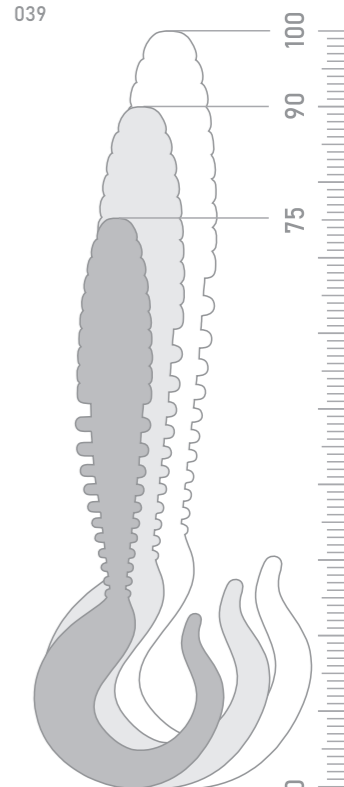

Размеры В пачке

75 мм.	6 шт.
90 мм.	5 шт.
100 мм.	4 шт.



# WIBRA

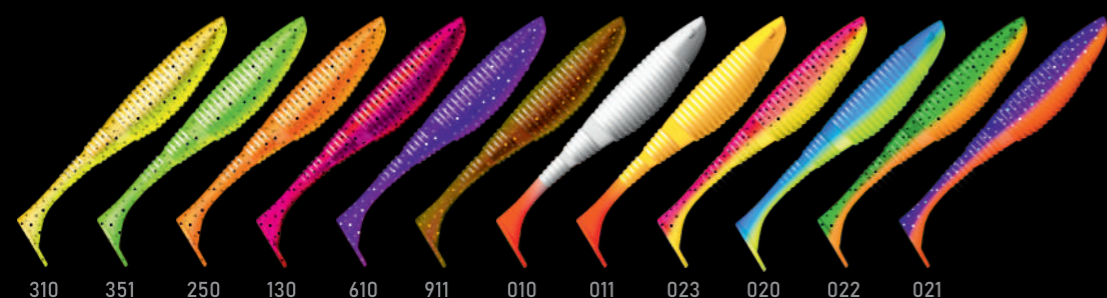

310 351 250 130 610 911 010 011 023 020 022 021



040 035 034 033 032 030 031 036 037 038 039

**CYCLE 100 SYSTEM**  
СИСТЕМА ПОЛНОГО ЦИКЛА ПРОИЗВОДСТВА НА СОБСТВЕННЫХ МОЩНОСТЯХ

**X-RECIPE**  
АВТОРСКИЕ РЕЦЕПТУРЫ

**STAB**  
ТЕХНОЛОГИЯ СТАБИЛИЗАЦИИ СИЛИКОНА, ПРЕДОТВРАЩАЮЩЕЕ ВОЗДЕЙСТВИЕ НА УПАКОВКУ

**PinPoint**  
3D-МОДЕЛИРОВАНИЕ ФОРМ И ИХ КОРРЕКТИРОВКА В ПРОЦЕССЕ ЛИСТЯНИЙ

**AROMA BOOST**  
ТЕХНОЛОГИЯ ПРОПИТКИ СИЛИКОНА АРОМАТИКОЙ

**COLOR STICK**  
УНИКАЛЬНАЯ СИСТЕМА СОЗДАНИЯ ЦВЕТА ПРИМАНКИ

**Twinmold**  
ДВУХЦВЕТНАЯ ТЕХНОЛОГИЯ ЗАЛИВКИ

Приманка разработана для ловли трофейного хищника. Объемное тело по форме напоминает упитанного малька, который хорошо заметен в толще воды на фоне мелкой рыбешки.

Массивная пятка в хвостовой части создает мощные вибрации, которые не оставят без внимания крупного судака и щуку. Хвостовая часть приманки значительно тоньше – это специально сделано для того, чтобы придать ей привлекательности.

В движении WIBRA раскачивается из стороны в сторону, активно виляя хвостом, а на падении хвостик продолжает привлекательно вибрировать, имитируя раненую рыбку. Идеально подходит для активного поиска рыбы на больших реках и водохранилищах.

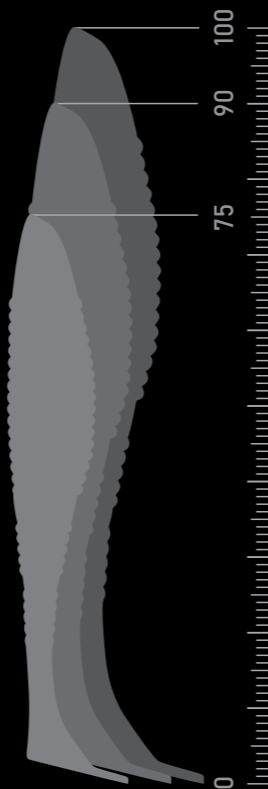

МОТЫЛЬ ЧЕРНЫЙ



МОТЫЛЬ МАШИННОЕ МАСЛО



МОТЫЛЬ КРАСНЫЙ



Наименование	Артикул
Красный	LRS010
Машинное масло	LRS012
Черный	LRS011

Мотыль силиконовый ZUB, сверхмягкий ароматизированный. Три цветовых решения для подбора максимально эффективной приманки. Рекомендуем пробовать на разных спиннинговых оснастках с вариациями насадки, один мотыль поперек, мотыль чулком, несколько личинок на крючке.

Размеры | В пачке  
19 мм. | 20 шт.



Размеры | В пачке  
50 мм. | 10 шт.



**KLOP**

**IZI**

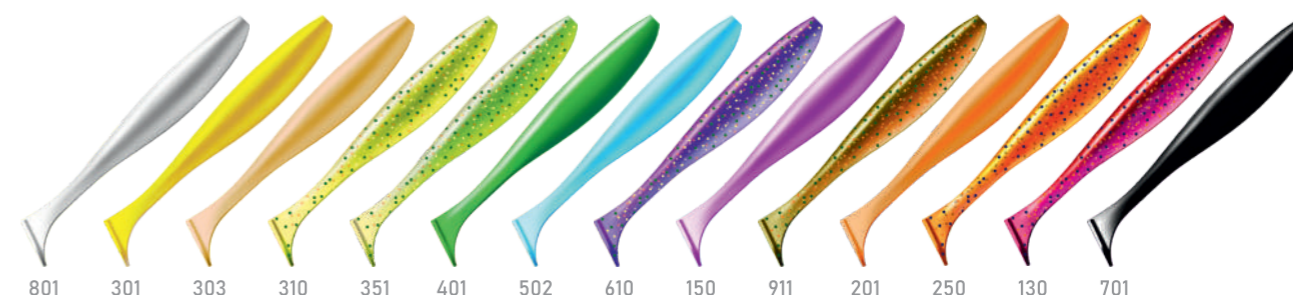
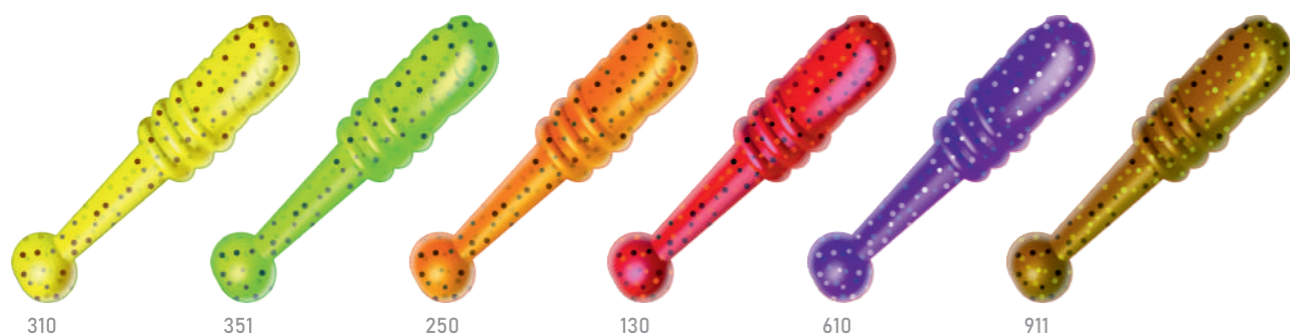

310 351 250 130 610 911

801 301 303 310 351 401 502 610 150 911 201 250 130 701

**CYCLE 100 SYSTEM**  
СИСТЕМА ПОЛНОГО ЦИКЛА ПРОИЗВОДСТВА НА СОБСТВЕННЫХ МОЩНОСТЯХ

**X-RECIPE**  
АВТОРСКИЕ РЕЦЕПТУРЫ  
**STAB**  
ТЕХНОЛОГИЯ СТАБИЛИЗАЦИИ СИЛИКОНА, ПРЕДОТВРАЩАЮЩЕЕ ВОЗДЕЙСТВИЕ НА УПАКОВКУ

**PinPoint**  
3D-МОДЕЛИРОВАНИЕ ФОРМ И ИХ КОРРЕКТИРОВКА В ПРОЦЕССЕ ИСПЫТАНИЙ  
**AROMA BOOST**  
ТЕХНОЛОГИЯ ПРОПИТКИ СИЛИКОНА АРОМАТИКОЙ

**COLOR STICK**  
УНИКАЛЬНАЯ СИСТЕМА СОЗДАНИЯ ЦВЕТА ПРИМАНКИ  
**Twinmold**  
ДВУХЦВЕТНАЯ ТЕХНОЛОГИЯ ЗАЛИВКИ

**CYCLE 100 SYSTEM**  
СИСТЕМА ПОЛНОГО ЦИКЛА ПРОИЗВОДСТВА НА СОБСТВЕННЫХ МОЩНОСТЯХ

**X-RECIPE**  
АВТОРСКИЕ РЕЦЕПТУРЫ  
**STAB**  
ТЕХНОЛОГИЯ СТАБИЛИЗАЦИИ СИЛИКОНА, ПРЕДОТВРАЩАЮЩЕЕ ВОЗДЕЙСТВИЕ НА УПАКОВКУ

**PinPoint**  
3D-МОДЕЛИРОВАНИЕ ФОРМ И ИХ КОРРЕКТИРОВКА В ПРОЦЕССЕ ИСПЫТАНИЙ  
**AROMA BOOST**  
ТЕХНОЛОГИЯ ПРОПИТКИ СИЛИКОНА АРОМАТИКОЙ

**COLOR STICK**  
УНИКАЛЬНАЯ СИСТЕМА СОЗДАНИЯ ЦВЕТА ПРИМАНКИ  
**Twinmold**  
ДВУХЦВЕТНАЯ ТЕХНОЛОГИЯ ЗАЛИВКИ

Силиконовая приманка ZUB KLOP разработана специально для наноджига. Ее уже успели оценить не только любители, но и профессиональные рыболовы, которые отмечают ее невероятную эффективность в условиях береговых соревнований.

Благодаря небольшому продолговатому телу с массивным шариком на хвосте, приманка имитирует малька или небольшого червячка, рыскающего в толще воды.

Выполненная из мягкого силикона, она отличается невероятной подвижностью и реагирует на малейшие движения спиннингом, а секретный аттрактант способен вызвать аппетит даже у вялой неактивной рыбы. ZUB KLOP отлично подойдет для ловли всех видов хищной и мирной рыбы, в чей рацион входят мальки и небольшие личинки.

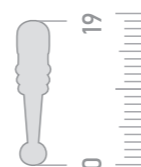

ZUB IZI в размере 50 мм отлично подойдет для ловли окуня, а также не крупной щуки и судака. Приманка выполнена в форме малька и достаточно точно имитирует поведение рыбки в воде. Удлиненное, приплюснутое по бокам тело с пяткой в хвостовой части создают в воде заметные вибрации, привлекающие внимание хищника. Приманка выполнена из силикона, произведенного по особой формуле, что делает ее невероятно мягкой и подвижной и в тоже время достаточно устойчивой к острым зубам хищной рыбы. Входящие в состав силикона ароматические добавки дополнительно увеличивают ее привлекательность, увеличивая шансы на успех даже при ловле неактивного хищника.

Благодаря небольшому размеру и универсальной форме ZUB IZI можно использовать при ловле всех рыб, в чей рацион входят небольшие рыбки – не удивляйтесь, если при ловле окуня приманкой заинтересуются голавль или жерех. ZUB IZI может применяться как при ловле классическим джигом, так и при рыбалке с разнесенными монтажами (отводной поводок, дроп-шот, тегаская оснастка и др.)

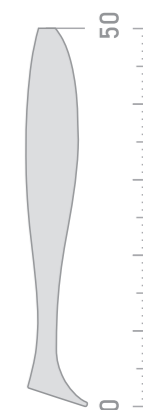

Размеры В пачке  
50 мм. 10 шт.



Размеры В пачке  
50 мм. 10 шт.



# DEFECTOR

# CRAZY LEECH



801 301 303 310 351 401 502 610 150 911 201 250 130 701

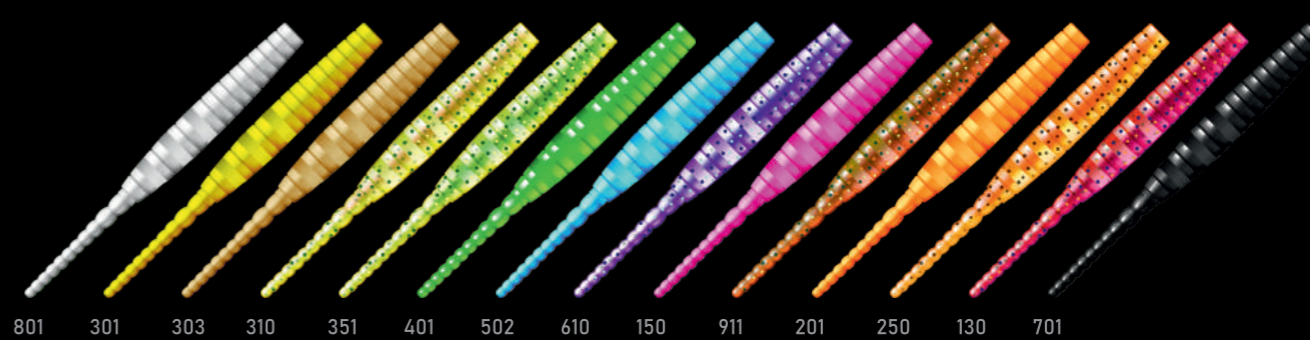

801 301 303 310 351 401 502 610 150 911 201 250 130 701

**CYCLE 100 SYSTEM**  
СИСТЕМА ПОЛНОГО ЦИКЛА ПРОИЗВОДСТВА НА СОБСТВЕННЫХ МОЩНОСТЯХ

**X-RECIPE**  
АВТОРСКИЕ РЕЦЕПТУРЫ  
**STAB**  
ТЕХНОЛОГИЯ С ГАБИРИЗАЦИИ СИЛИКОНА. ПРЕДВАРЯЮЩЕЕ ВОЗДЕЙСТВИЕ НА УПАКОВКУ

**PinPoint**  
3D-МОДЕЛИРОВАНИЕ ФОРМ И ИХ КОРРЕКТИРОВКА В ПРОЦЕССЕ ИСПЫТАНИЙ  
**AROMA BOOST**  
ТЕХНОЛОГИЯ ПРОПИТКИ СИЛИКОНА АРОМАТИКОЙ

**COLOR STICK**  
УНИКАЛЬНАЯ СИСТЕМА СОЗДАНИЯ ЦВЕТА ПРИМАНКИ  
**Twinmold**  
ДВУХЦВЕТНАЯ ТЕХНОЛОГИЯ ЗАЛИВКИ

**CYCLE 100 SYSTEM**  
СИСТЕМА ПОЛНОГО ЦИКЛА ПРОИЗВОДСТВА НА СОБСТВЕННЫХ МОЩНОСТЯХ

**X-RECIPE**  
АВТОРСКИЕ РЕЦЕПТУРЫ  
**STAB**  
ТЕХНОЛОГИЯ С ГАБИРИЗАЦИИ СИЛИКОНА. ПРЕДВАРЯЮЩЕЕ ВОЗДЕЙСТВИЕ НА УПАКОВКУ

**PinPoint**  
3D-МОДЕЛИРОВАНИЕ ФОРМ И ИХ КОРРЕКТИРОВКА В ПРОЦЕССЕ ИСПЫТАНИЙ  
**AROMA BOOST**  
ТЕХНОЛОГИЯ ПРОПИТКИ СИЛИКОНА АРОМАТИКОЙ

**COLOR STICK**  
УНИКАЛЬНАЯ СИСТЕМА СОЗДАНИЯ ЦВЕТА ПРИМАНКИ  
**Twinmold**  
ДВУХЦВЕТНАЯ ТЕХНОЛОГИЯ ЗАЛИВКИ

DEFECTOR – высокоэффективный виброхвост для ловли окуня, судака и щуки. Продолговатая форма тела напоминает червя, однако в воде приманка имитирует движение небольшой рыбки. Ребристый хвост с массивной пяткой создает в воде мощные колебания и четкий гидродинамический след, привлекающий внимание хищника.

Благодаря удлинённому телу DEFECTOR отлично сочетается как с одинарными, так и с офсетными крючками. Уникальный состав силикона ZUB, специально разработанный экспертами, за счет своей исключительной мягкости делает приманку еще более привлекательной, а оригинальный аттрактант, входящий в его состав создает в воде аппетитный след, перед которым не устоит ни один хищник.

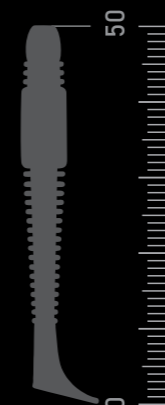

CRAZY LEECH – невероятно уловистая приманка, многократно доказавшая свою эффективность при ловле на ультралайт. Благодаря высокой подвижности этот «червячок» реагирует на малейшие движения спиннингом, демонстрируя исключительную реалистичность в толще воды. Сегментированное тело приманки обеспечивает привлекательную игру даже на равномерной проводке – хвостик раскачивается из стороны в сторону, провоцируя рыбы на уверенную атаку.

CRAZY LEECH демонстрирует высокие результаты при ловле окуня, однако в прилове часто бывает щука, судак, жерех и даже мирная рыба. Кроме того она отлично подходит для морской ловли в стиле рокфишинг. Это идеальная приманка для классического микроджига и разнесенных оснасток.

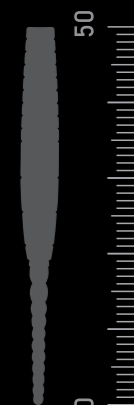



Размеры В пачке  
50 мм. | 10 шт.



# KAZARA

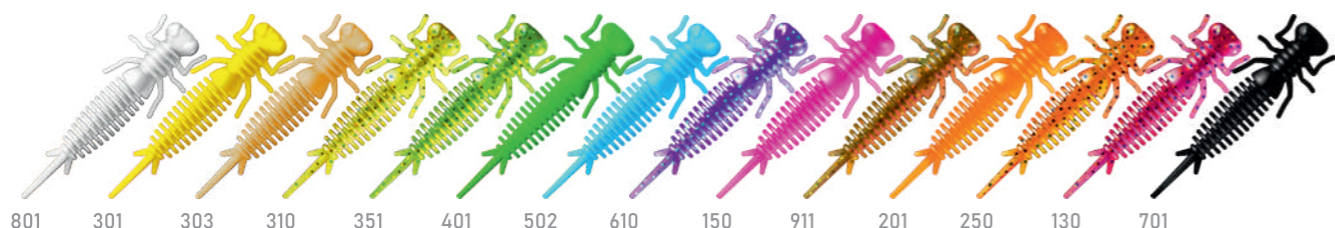

**CYCLE 100 SYSTEM**

СИСТЕМА ПОЛНОГО ЦИКЛА ПРОИЗВОДСТВА НА СОБСТВЕННЫХ МОЩНОСТЯХ

**X-RECIPE**  
АВТОРСКИЕ РЕЦЕПТУРЫ

**STAB**

ТЕХНОЛОГИЯ СТАБИЛИЗАЦИИ СИЛИКОНА, ПРЕДОТВРАЩАЮЩЕЕ ВОЗДЕЙСТВИЕ НА УПАКОВКУ

**PinPoint**  
3D-МОДЕЛИРОВАНИЕ ФОРМ И ИХ КОРРЕКТИРОВКА В ПРОЦЕССЕ ИСПЫТАНИЙ

**AROMA BOOST**

ТЕХНОЛОГИЯ ПРОПИТКИ СИЛИКОНА АРОМАТИКОЙ

**COLOR STICK**  
УНИКАЛЬНАЯ СИСТЕМА СОЗДАНИЯ ЦВЕТА ПРИМАНКИ

**2Twinmold**

ДВУХЦВЕТНАЯ ТЕХНОЛОГИЯ ЗАЛИВКИ

Имитация личинки стрекозы давно пользуется широким спросом среди любителей спиннинговой ловли. KAZARA отличается высокой детализацией, благодаря чему отлично подходит для ловли белого хищника, окуня и щуки.

Рёбристая структура хвоста обеспечивает приманке естественные движения во время проводки, а небольшие лапки дополнительно увеличивают ее привлекательность.

Уникальный, мягкий состав силикона, разработанный экспертами компании ZUB, делает KAZARA еще более эффективной – при движениях спиннинга приманка словно оживает в толще воды, провоцируя рыбу на атаку. При оснащении приманки крючком проследите, чтобы ее хвост был свободен. В качестве анимации можно использовать небольшие подбросы на месте и классическую ступенчатую проводку.

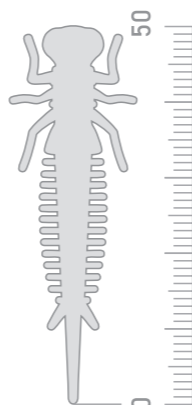

Размеры В пачке  
40 мм. | 12 шт.

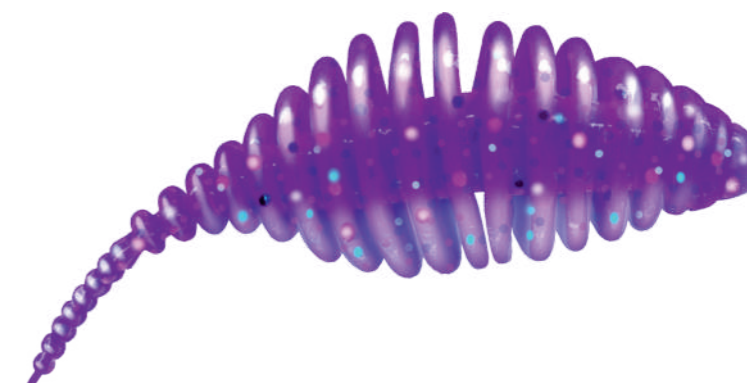

# POLLYWOG

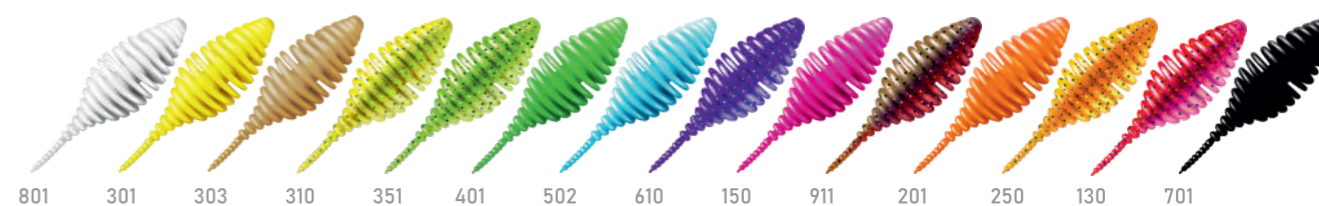

**CYCLE 100 SYSTEM**

СИСТЕМА ПОЛНОГО ЦИКЛА ПРОИЗВОДСТВА НА СОБСТВЕННЫХ МОЩНОСТЯХ

**X-RECIPE**  
АВТОРСКИЕ РЕЦЕПТУРЫ

**STAB**

ТЕХНОЛОГИЯ СТАБИЛИЗАЦИИ СИЛИКОНА, ПРЕДОТВРАЩАЮЩЕЕ ВОЗДЕЙСТВИЕ НА УПАКОВКУ

**PinPoint**  
3D-МОДЕЛИРОВАНИЕ ФОРМ И ИХ КОРРЕКТИРОВКА В ПРОЦЕССЕ ИСПЫТАНИЙ

**AROMA BOOST**

ТЕХНОЛОГИЯ ПРОПИТКИ СИЛИКОНА АРОМАТИКОЙ

**COLOR STICK**  
УНИКАЛЬНАЯ СИСТЕМА СОЗДАНИЯ ЦВЕТА ПРИМАНКИ

**2Twinmold**

ДВУХЦВЕТНАЯ ТЕХНОЛОГИЯ ЗАЛИВКИ

POLLYWOG – чрезвычайно уловистый слаг, разработанный специально для ловли форели. Объемное тело хорошо заметно в толще воды и достаточно точно имитирует поведение головастика, благодаря которому приманка и получила свое название. Ярко выраженные ребра обеспечивают приманке активные привлекательные движения и позволяют увеличить время падения в толще воды, благодаря чему она долгое время остается в зоне видимости на разных горизонтах.

Особую реалистичность приманке придает уникальный мягкий силикон, разработанный экспертами ZUB, благодаря чему POLLYWOG реагирует на малейшие движения удилицем. Эта особенность позволяет разнообразить проводки, подбирая подачу даже в тех случаях, когда рыба неактивна. Эта приманка может быть эффективна не только при ловле форели. Например, ее можно применять при ловле окуня и другой рыбы на ультралегкие снасти.

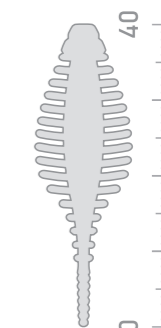

Размеры | В пачке  
30 мм. | 15 шт.



# TWIST-NANO

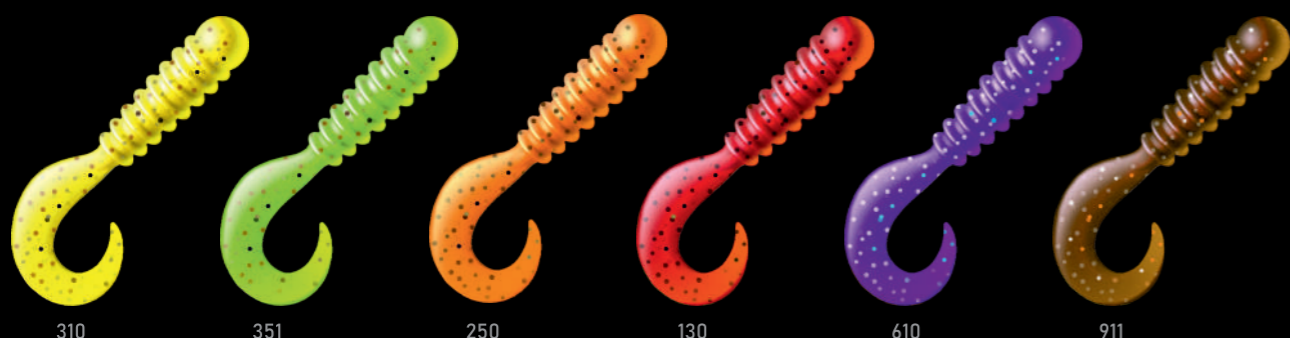

**CYCLE 100 SYSTEM**  
СИСТЕМА ПОЛНОГО ЦИКЛА ПРОИЗВОДСТВА НА СОБСТВЕННЫХ МОЩНОСТЯХ

**X-RECIPE**  
АВТОРСКИЕ РЕЦЕПТУРЫ  
**STAB**  
ТЕХНОЛОГИЯ СТАБИЛИЗАЦИИ СИЛИКОНА, ПРЕДОТВРАЩАЮЩЕЕ ВОЗДЕЙСТВИЕ НА УПАКОВКУ

**PinPoint**  
3D-МОДЕЛИРОВАНИЕ ФОРМ И ИХ КОРРЕКТИРОВКА В ПРОЦЕССЕ ИСПЫТАНИЙ  
**AROMA BOOST**  
ТЕХНОЛОГИЯ ПРОПИТКИ СИЛИКОНА АРОМАТИКОЙ

**COLOR STICK**  
УНИКАЛЬНАЯ СИСТЕМА СОЗДАНИЯ ЦВЕТА ПРИМАНКИ  
**Twinmold**  
ДВУХЦВЕТНАЯ ТЕХНОЛОГИЯ ЗАЛИВКИ

TWIST-NANO – идеальная приманка для всех любителей ловли в стиле ультралайт. Благодаря универсальной форме она способна пробудить интерес не только у хищной, но и у мирной рыбы. С ее помощью можно с успехом ловить плотву, карася, бычка и т.д., не говоря уже о вездесущем окуне, который точно не оставит ее без внимания. TWIST-NANO представляет собой небольшой твистер с ребристым телом и активным хвостиком, создающим в воде дополнительный привлекающий эффект.

Благодаря особой формуле силикона приманка обладает исключительной мягкостью, а оригинальный аттрактант, разработанный опытными экспертами, вызовет аппетит даже у вялой неактивной рыбы. Эту приманку можно использовать как при ловле классическим джиггом, так и для разнесенных оснасток. Она отлично подойдет для нано и микроджига на небольших реках, прудах и коммерческих водоемах. Кроме того ее с успехом можно использовать для морской рыбалки на спиннинг.



Размеры | В пачке  
50 мм. | 10 шт.



# TWIST

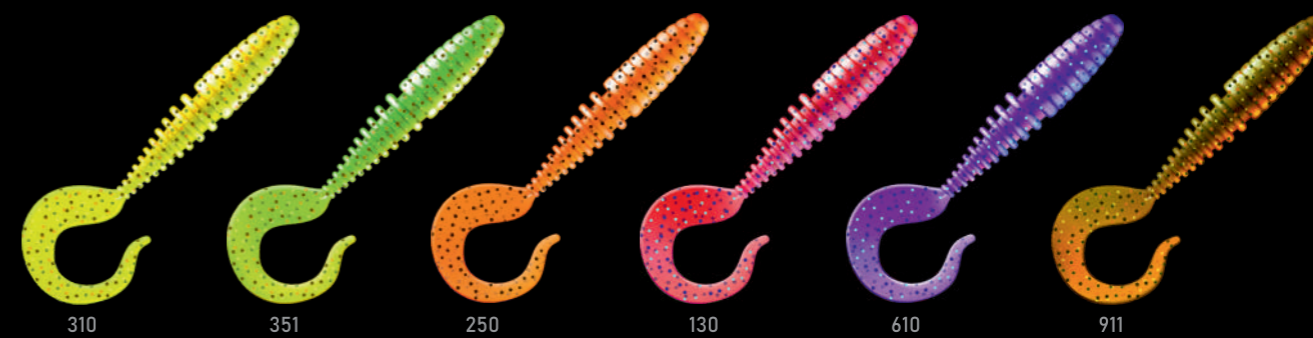

**CYCLE 100 SYSTEM**  
СИСТЕМА ПОЛНОГО ЦИКЛА ПРОИЗВОДСТВА НА СОБСТВЕННЫХ МОЩНОСТЯХ

**X-RECIPE**  
АВТОРСКИЕ РЕЦЕПТУРЫ  
**STAB**  
ТЕХНОЛОГИЯ СТАБИЛИЗАЦИИ СИЛИКОНА, ПРЕДОТВРАЩАЮЩЕЕ ВОЗДЕЙСТВИЕ НА УПАКОВКУ

**PinPoint**  
3D-МОДЕЛИРОВАНИЕ ФОРМ И ИХ КОРРЕКТИРОВКА В ПРОЦЕССЕ ИСПЫТАНИЙ  
**AROMA BOOST**  
ТЕХНОЛОГИЯ ПРОПИТКИ СИЛИКОНА АРОМАТИКОЙ

**COLOR STICK**  
УНИКАЛЬНАЯ СИСТЕМА СОЗДАНИЯ ЦВЕТА ПРИМАНКИ  
**Twinmold**  
ДВУХЦВЕТНАЯ ТЕХНОЛОГИЯ ЗАЛИВКИ

TWIST в размере 50 мм – это небольшой твистер с активным хвостиком, который несмотря на свой миниатюрный размер оставляет за собой внушительный гидродинамический след, привлекающий внимание хищника даже в условиях плохой видимости.

Отличительной особенностью приманки является ребристое тело в форме личинки, которое сужается к хвостовой части, что позволяет приманке выглядеть еще более естественно и привлекательно.

Активный хвостик работает даже на минимальных скоростях проводки, что позволяет провоцировать на атаку даже вялую и пассивную рыбу. Приманка рекомендована для ловли окуня, однако, на нее вполне возможны поклевки судака, щуки и даже белого хищника.

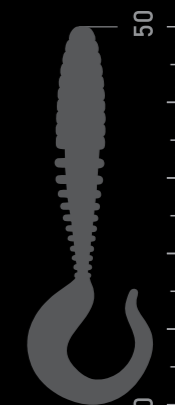

Размеры	В пачке
40 мм.	12 шт.
50 мм.	10 шт.



# SHAD

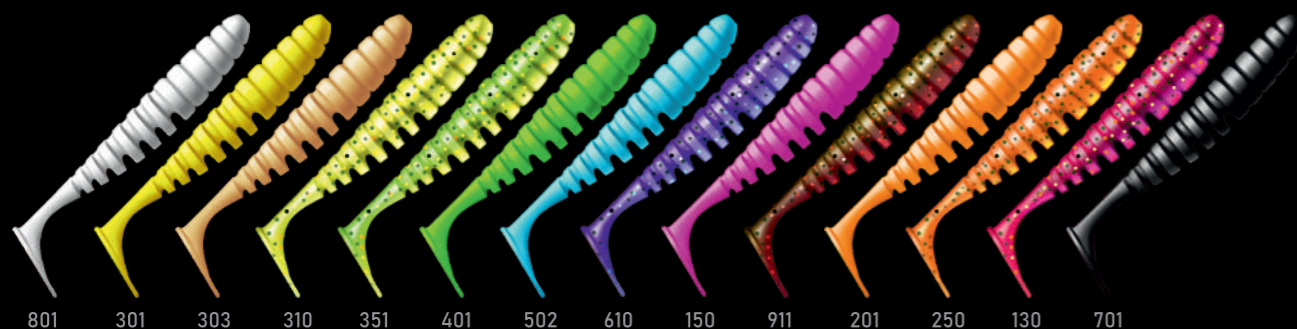

801 301 303 310 351 401 502 610 150 911 201 250 130 701

**CYCLE 100 SYSTEM**

СИСТЕМА ПОЛНОГО ЦИКЛА ПРОИЗВОДСТВА НА СОБСТВЕННЫХ МОЩНОСТЯХ

**X-RECIPE**

АВТОРСКИЕ РЕЦЕПТУРЫ



ТЕХНОЛОГИЯ СТАБИЛИЗАЦИИ СИЛИКОНА, ПРЕДОТВРАЩАЮЩЕЕ ВОЗДЕЙСТВИЕ НА УПАКОВКУ

**PinPoint**

3D-МОДЕЛИРОВАНИЕ ФОРМ И ИХ КОРРЕКТИРОВКА В ПРОЦЕССЕ ИСПЫТАНИЙ

**AROMA BOOST**

ТЕХНОЛОГИЯ ПРОПИТКИ СИЛИКОНА АРОМАТИКОЙ

**COLOR STICK**

УНИКАЛЬНАЯ СИСТЕМА СОЗДАНИЯ ЦВЕТА ПРИМАНКИ

**Twinmold**

ДУХОВИТОВАЯ ТЕХНОЛОГИЯ ЗАЛИВКИ

Размеры	В пачке
40 мм.	12 шт.
50 мм.	10 шт.

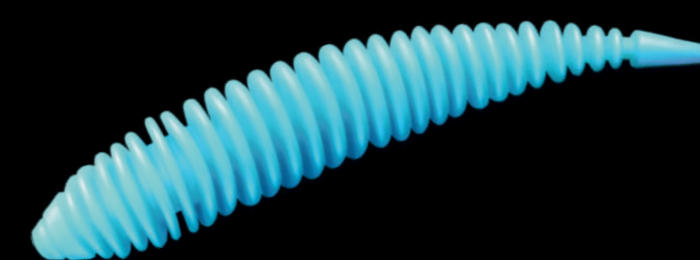

# MAGGOT-SLIM

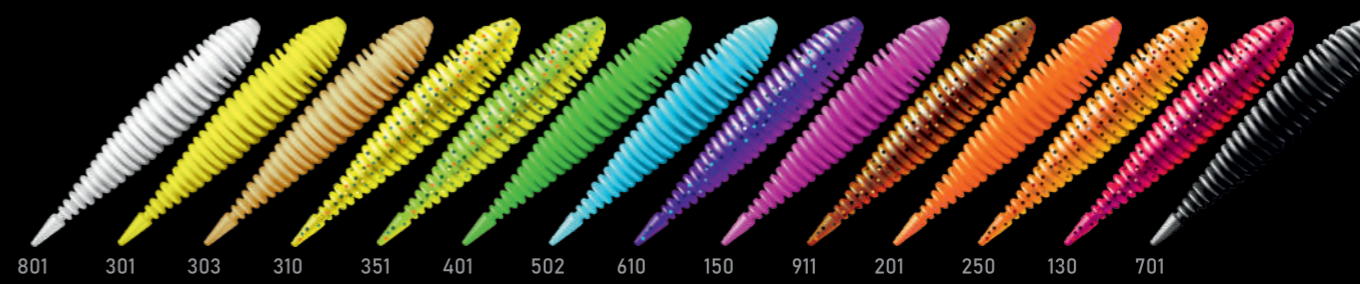

801 301 303 310 351 401 502 610 150 911 201 250 130 701

**CYCLE 100 SYSTEM**

СИСТЕМА ПОЛНОГО ЦИКЛА ПРОИЗВОДСТВА НА СОБСТВЕННЫХ МОЩНОСТЯХ

**X-RECIPE**

АВТОРСКИЕ РЕЦЕПТУРЫ



ТЕХНОЛОГИЯ СТАБИЛИЗАЦИИ СИЛИКОНА, ПРЕДОТВРАЩАЮЩЕЕ ВОЗДЕЙСТВИЕ НА УПАКОВКУ

**PinPoint**

3D-МОДЕЛИРОВАНИЕ ФОРМ И ИХ КОРРЕКТИРОВКА В ПРОЦЕССЕ ИСПЫТАНИЙ

**AROMA BOOST**

ТЕХНОЛОГИЯ ПРОПИТКИ СИЛИКОНА АРОМАТИКОЙ

**COLOR STICK**

УНИКАЛЬНАЯ СИСТЕМА СОЗДАНИЯ ЦВЕТА ПРИМАНКИ

**Twinmold**

ДУХОВИТОВАЯ ТЕХНОЛОГИЯ ЗАЛИВКИ

Миниатюрная приманка ZUB SHAD выполнена в виде виброхвоста оригинальной формы. Несмотря на небольшие размеры, она имеет достаточно объемное рифленое тело, благодаря чему уверенно держит правильное положение в воде даже при ловле на течении. Активный хвостик во время проводки достаточно точно имитирует движение малька и создает внушительный гидродинамический след, привлекающий внимание хищника даже в условиях плохой видимости. Благодаря особой формуле силикона приманка отличается особой мягкостью, а уникальные ароматические добавки, входящие в состав силикона способны пробудить аппетит даже у самого пассивного и вялого хищника.

ZUB SHAD эффективен при ловле окуня, некрупного судака и щуки. Может использоваться как при ловле классическим джигом, так и для разнесенных монтажей типа отводной поводок, сплит-шот и т.д.

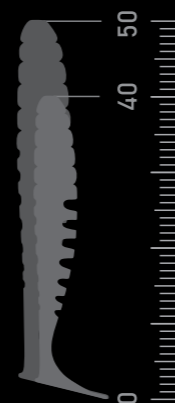

Эта приманка, разработанная специально для ловли форели, стала абсолютным бестселлером среди поклонников Агеа ловли. Секрет уловистости MAGGOT-SLIM кроется в ребристом теле, которое напоминает личинку или пиявку. Благодаря мягкости силикона ZUB приманка невероятно послушна и реагирует на каждое движение спиннингом, что позволяет экспериментировать с проводками, подбирая подачу даже для пассивной рыбы.

Отличительной особенностью MAGGOT-SLIM является тонкое основание, за счет чего приманка стала еще подвижней и естественней. Головная часть более выраженная, что обеспечивает надежную фиксацию на крючке. Положительная плавучесть придает приманке правильное положение в толще воды – на паузе личинка слегка приподнимается, имитируя кормящийся у дна объект. MAGGOT-SLIM можно использовать не только на форелевых водоемах, она может быть эффективна при ловле окуня и другой рыбы на ультралайт.

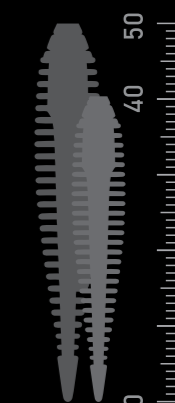



Вес 1 шт./гр.	В пачке	Артикул
1 гр.	5 шт.	ZQS010
1,5 гр.	5 шт.	ZQS011
2 гр.	5 шт.	ZQS012
3 гр.	5 шт.	ZQS013
4 гр.	5 шт.	ZQS014
5 гр.	5 шт.	ZQS015
6 гр.	5 шт.	ZQS016
7 гр.	5 шт.	ZQS017
8 гр.	5 шт.	ZQS018
10 гр.	5 шт.	ZQS019
12 гр.	5 шт.	ZQS020
14 гр.	5 шт.	ZQS021
16 гр.	5 шт.	ZQS022
18 гр.	5 шт.	ZQS023
20 гр.	5 шт.	ZQS024



## КАПЛЯ СКОЛЬЗЯЩАЯ

Скользящая «Капля» ZUB найдет применение в рыболовной коробке всех любителей рыбной ловли. Данный груз можно использовать в спиннинговой ловле для изготовления таких монтажей, как сплит-шот, каролинская и техасская оснастка. Кроме того это отличный вариант для поплавочной ловли.

Аэродинамичная форма со смещенным центром тяжести благотворно влияет на дальность и точность забросов. Скользящая «Капля» ZUB выполнена из свинца наивысшего качества, благодаря чему груз прослужит не один сезон.

Строгий контроль производства обеспечивает четкое соответствие заявленной массы, а это особенно важно, когда приходится ловить на грани заявленного теста удилища. Ассортимент представлен различными весами, что позволяет подобрать необходимый вариант для любых условий ловли.

## ПАЛОЧКА

Груз «Палочка» с вертлюгом ZUB идеально подойдет для ловли на поводковые монтажи, такие как дроп-шот, джиг-риг и отводной поводок. Благодаря своей форме «Палочка» гораздо легче проходит закоряженные участки, в отличие от классических грузов. Кроме того, удлиненное тело обладает хорошими полетными свойствами, что позволяет забрасывать приманку далеко и точно.

В производстве используется свинец только высшего качества, благодаря чему груз долго сохраняет первоначальный внешний вид. Впаянный вертлюг, изготовленный из прочной проволоки обеспечивает быстрый монтаж и предотвращает перекручивание лески. Груз «Палочка» с вертлюгом ZUB подойдет и любителям морской ловли в стиле рокфишинг, где часто приходится ловить на каменистом дне. Выпускается в наиболее популярных весах, что позволяет подстроиться к любым условиям рыбалки.

Вес 1 шт./гр.	В пачке	Артикул
4 гр.	3 шт.	ZQL010
6 гр.	3 шт.	ZQL011
8 гр.	3 шт.	ZQL012
10 гр.	3 шт.	ZQL013
12 гр.	3 шт.	ZQL014
14 гр.	3 шт.	ZQL015
16 гр.	3 шт.	ZQL016
18 гр.	3 шт.	ZQL017
20 гр.	3 шт.	ZQL018
22 гр.	3 шт.	ZQL019
24 гр.	3 шт.	ZQL020
26 гр.	3 шт.	ZQL021
28 гр.	3 шт.	ZQL022
30 гр.	3 шт.	ZQL023
32 гр.	3 шт.	ZQL024
36 гр.	3 шт.	ZQL025
40 гр.	3 шт.	ZQL026
46 гр.	3 шт.	ZQL027
50 гр.	3 шт.	ZQL028
60 гр.	3 шт.	ZQL030
70 гр.	3 шт.	ZQL031

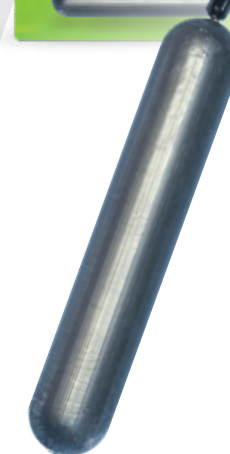
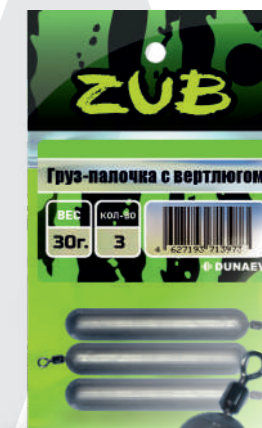

## КОНУС

Груз «Конус» ZUB выполнен из свинца наивысшего качества, благодаря чему он очень долго сохраняет свои рабочие качества и первоначальный внешний вид.

Данная форма идеальна для оснастки джиг-риг – за счет конусной геометрии груз вертикально стоит на дне, в то время как приманка парит над ним в толще воды. Это обеспечивает наибольшую видимость для хищника и провоцирует его на атаку. Кроме того груз «Конус» ZUB найдет применение в донной и фидерной ловле, когда необходимо удерживать наживку неподвижно в определенном месте.

Ушко из тонкой и прочной проволоки отлично сочетается с различными крючками и другой рыболовной фурнитурой. Ассортимент представлен различными весами, что позволяет подобрать необходимый вариант для любых условий ловли.

## БАНАН с вертлюгом

Груз «Банан» с вертлюгом ZUB отличное решение для ловли на разнесенные монтажи в трудных местах. Благодаря удлиненной форме оснастка гораздо легче проходит закоряженные участки, в отличие от джиг-головок или других классических грузов. Кроме того «Банан» обладает отличными аэродинамическими свойствами за счет смещенного центра тяжести, что позволяет забрасывать приманку намного дальше. В производстве используется свинец высшего качества, благодаря чему груз долго сохраняет первоначальный внешний вид. Впаянный вертлюг, изготовленный из прочной проволоки обеспечивает быстрый монтаж и предотвращает перекручивание лески. Груз «Банан» с вертлюгом ZUB идеально подходит для ловли на отводной поводок и джиг-риг, а также найдет применение в рокфишинге, когда ловля проходит на каменистом дне, где велик риск зацепов. Многообразие весов позволяет подстроиться под различные условия ловли.

Вес 1 шт./гр.	В пачке	Артикул
4 гр.	3 шт.	ZQD010
6 гр.	3 шт.	ZQD011
8 гр.	3 шт.	ZQD012
10 гр.	3 шт.	ZQD013
12 гр.	3 шт.	ZQD014
14 гр.	3 шт.	ZQD015
16 гр.	3 шт.	ZQD016
18 гр.	3 шт.	ZQD017
20 гр.	3 шт.	ZQD018
22 гр.	3 шт.	ZQD019
24 гр.	3 шт.	ZQD020
26 гр.	3 шт.	ZQD021
28 гр.	3 шт.	ZQD022
30 гр.	3 шт.	ZQD023





Вес 1 шт./гр.	В пачке	Артикул
8 гр.	5 шт.	DLS010
10 гр.	5 шт.	DLS011
12 гр.	5 шт.	DLS012
14 гр.	5 шт.	DLS013
16 гр.	5 шт.	DLS014
18 гр.	5 шт.	DLS015
20 гр.	5 шт.	DLS016
22 гр.	4 шт.	DLS017
24 гр.	4 шт.	DLS018
26 гр.	4 шт.	DLS019
28 гр.	4 шт.	DLS020
30 гр.	4 шт.	DLS021
32 гр.	4 шт.	DLS022



## ПРОХОДИМЕЦ

Груз «Проходимец» ZUB разработан специально для ловли в сложных условиях. Благодаря особой форме он отлично проходит сквозь траву, камни и различные объекты на дне, что дает возможность облавливать места недоступные для классических оснасток.

При использовании «Проходимца» в сочетании с офсетным крючком шансы зацепить приманку практически равны нулю. Груз выполнен из свинца высочайшего качества, благодаря чему он долго сохраняет первоначальный внешний вид и все рабочие свойства.

Строгий контроль производства обеспечивает четкое соответствие заявленной массы, что особенно важно при ловле на грани заявленного теста удилица. В производстве используется прочная и в тоже время тонкая проволока, что обеспечивает необходимое шарнирное соединение, придавая приманке большую привлекательность в толще воды.

## ЧЕБУРАШКА

разборная

Разборные чебурашки ZUB обеспечат быстрый и удобный монтаж джиговой оснастки. Качественный свинец не деформируется и долго сохраняет первоначальный внешний вид – даже после многократных рыбалок груз легко собирается и разбирается.

Строгий контроль производства обеспечивает четкое соответствие заявленной массы. Благодаря использованию тонкой проволоки разборные чебурашки ZUB легко сочетаются с различными крючками и обеспечивают необходимое шарнирное соединение.

Качественная маркировка легко читается и позволяет быстро найти необходимый груз в коробке во время рыбалки. Ассортимент представлен весом от 2 до 70 гр., что позволяет подобрать необходимый вариант для любых условий ловли.

Вес 1 шт./гр.	В пачке	Артикул
2 гр.	5 шт.	ZQW026
3 гр.	5 шт.	ZQW027
4 гр.	5 шт.	ZQW028
5 гр.	5 шт.	ZQW029
6 гр.	5 шт.	ZQW030
7 гр.	5 шт.	ZQW031
8 гр.	5 шт.	ZQW032
10 гр.	5 шт.	ZQW033
12 гр.	5 шт.	ZQW034
14 гр.	5 шт.	ZQW035
16 гр.	5 шт.	ZQW036
18 гр.	5 шт.	ZQW037
20 гр.	5 шт.	ZQW038
22 гр.	4 шт.	ZQW039
24 гр.	4 шт.	ZQW040
26 гр.	4 шт.	ZQW041
28 гр.	4 шт.	ZQW042
30 гр.	4 шт.	ZQW043
32 гр.	3 шт.	ZQW044
34 гр.	3 шт.	ZQW045
36 гр.	3 шт.	ZQW046
38 гр.	3 шт.	ZQW047
40 гр.	3 шт.	ZQW048
42 гр.	3 шт.	ZQW049
44 гр.	3 шт.	ZQW050
46 гр.	3 шт.	ZQW051
48 гр.	3 шт.	ZQW052
50 гр.	3 шт.	ZQW053
60 гр.	3 шт.	ZQW054
70 гр.	3 шт.	ZQW055

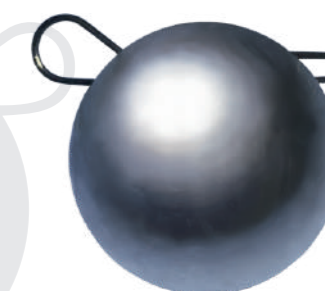

## ТАБЛЕТКА

Груз «Таблетка» ZUB выполнена на высокоточном оборудовании из качественного свинца, благодаря чему не деформируется и долго сохраняет свои рабочие свойства. Строгий контроль производства обеспечивает четкое соответствие заявленной массы, а это особенно важно, когда приходится ловить на грани заявленного теста удилица.

Данная форма обеспечивает дополнительный привлекающий эффект во время проводки джиговой оснастки. Разборная конструкция позволит быстро и удобно подготовить снасть, а тонкая проволока отлично сочетается с различными крючками и придает дополнительную подвижность шарнирному соединению.

Ассортимент представлен различными весами, что позволяет подобрать необходимый вариант для любых условий ловли.

## ГРУША

Груз «Груша» ZUB отлично подойдет для ловли в сложных условиях, благодаря оригинальной форме, которая обеспечивает хорошую проходимость в густой растительности, камнях, корягах и т.д.

В качестве материала изготовления используется высококачественный свинец, который не деформируется при контактах с донными объектами и долго сохраняет первоначальный внешний вид.

Тонкая и в тоже время прочная проволока не подведет в критической ситуации и отлично сочетается с различной рыболовной фурнитурой.

Разборная конструкция значительно упрощает монтаж во время рыбалки. Смещенный центр тяжести благотворно влияет на дальность заброса – груз отлично «пробивает» ветер и точно летит в нужное место.



Вес 1 шт./гр.	В пачке	Артикул
2 гр.	5 шт.	ZQW23
3 гр.	5 шт.	ZQW24
4 гр.	5 шт.	ZQW25
5 гр.	5 шт.	ZQW10
6 гр.	5 шт.	ZQW11
7 гр.	5 шт.	ZQW12
8 гр.	5 шт.	ZQW13
10 гр.	5 шт.	ZQW14
12 гр.	5 шт.	ZQW15
14 гр.	5 шт.	ZQW16
16 гр.	5 шт.	ZQW17
18 гр.	5 шт.	ZQW18
20 гр.	5 шт.	ZQW19
22 гр.	4 шт.	ZQW20
24 гр.	4 шт.	ZQW21
26 гр.	4 шт.	ZQW22



Вес 1 шт./гр.	В пачке	Артикул
4 гр.	5 шт.	ZQW23
6 гр.	5 шт.	ZQW24
8 гр.	5 шт.	ZQW25
10 гр.	5 шт.	ZQW10
12 гр.	5 шт.	ZQW11
14 гр.	5 шт.	ZQW12
16 гр.	5 шт.	ZQW13
18 гр.	5 шт.	ZQW14
20 гр.	5 шт.	ZQW15
22 гр.	4 шт.	ZQW16
24 гр.	4 шт.	ZQW17
26 гр.	4 шт.	ZQW18
28 гр.	4 шт.	ZQW19
30 гр.	3 шт.	ZQW20
34 гр.	3 шт.	ZQW21
38 гр.	3 шт.	ZQW22





Вес 1 шт./гр.	В пачке	Артикул
1 гр.	5 шт.	ZQR010
1,5 гр.	5 шт.	ZQR011
2 гр.	5 шт.	ZQR012
3 гр.	5 шт.	ZQR013
4 гр.	5 шт.	ZQR014
5 гр.	5 шт.	ZQR015
6 гр.	5 шт.	ZQR016
7 гр.	5 шт.	ZQR017
8 гр.	5 шт.	ZQR018
10 гр.	5 шт.	ZQR019
12 гр.	5 шт.	ZQR020
14 гр.	5 шт.	ZQR021
16 гр.	5 шт.	ZQR022
18 гр.	5 шт.	ZQR023
20 гр.	5 шт.	ZQR024



## КАПЛЯ скользящая с кембриком

Скользящая «Капля» с кембриком ZUB найдет применение в рыболовной коробке всех любителей рыбной ловли. Данный груз можно использовать в спиннинге для изготовления таких монтажей, как сплит-шот, каролинская и техасская оснастка. Кроме того это отличный вариант для поплавочной ловли. Аэродинамичная форма со смещенным центром тяжести благотворно влияет на дальность и точность забросов.

Скользящая «Капля» ZUB выполнена из свинца наивысшего качества, благодаря чему прослужит не один сезон. Груз оснащен прочным кембриком, который предотвращает повреждение лески на оснастке.

Строгий контроль производства обеспечивает четкое соответствие заявленной массы, а это особенно важно, когда приходится ловить на грани заявленного теста удилища. Ассортимент представлен различными весами, что позволяет подобрать необходимый вариант для любых условий ловли.



Вес 1 шт./гр.	В пачке	Артикул
4 гр.	4 шт.	ZQN010
5 гр.	4 шт.	ZQN011
6 гр.	4 шт.	ZQN012
7 гр.	4 шт.	ZQN013
8 гр.	4 шт.	ZQN014
10 гр.	4 шт.	ZQN015
12 гр.	4 шт.	ZQN016
14 гр.	4 шт.	ZQN017
16 гр.	4 шт.	ZQN018
18 гр.	4 шт.	ZQN019
20 гр.	4 шт.	ZQN020
22 гр.	4 шт.	ZQN021
24 гр.	3 шт.	ZQN022
26 гр.	3 шт.	ZQN023
28 гр.	3 шт.	ZQN024
32 гр.	3 шт.	ZQN025
34 гр.	3 шт.	ZQN026
36 гр.	3 шт.	ZQN027
40 гр.	3 шт.	ZQN028



## КАПЛЯ скользящая с вертлюгом

Груз «Капля» с вертлюгом ZUB выполнен из свинца наивысшего качества, благодаря чему он долго сохраняет свои рабочие качества и первоначальный внешний вид. Отлично подходит для разнесенных оснасток в спиннинговой ловле (отводной поводок, джиг-риг и др.), а также для донной и фидерной ловли.

Впаянный вертлюг изготовлен из прочной проволоки – можете не сомневаться в его надежности в любых ситуациях. Этот элемент обеспечивает быстрый монтаж снасти и предохраняет леску от перекручивания.

Аэродинамичная форма груза способствует увеличению дальности заброса и отлично «пробивает» ветер. Груз «Капля» с вертлюгом ZUB выпускается в различных весах и позволяет подстроиться для любых условий рыбалки.



Наименование	Артикул
«Икра» Желтая	LW0010
«Икра» Лайм	LW0013
«Икра» Зеленая	LW0011
«Икра» Красная	LW0012
«Икра» Оранжевая	LW0015
«Икра» Фиолетовая	LW0014
«Сыр» Желтая	LW0016
«Сыр» Лайм	LW0019
«Сыр» Зеленая	LW0017
«Сыр» Красная	LW0018
«Сыр» Оранжевая	LW0021
«Сыр» Фиолетовая	LW0020
«Чеснок» Желтая	LW0022
«Чеснок» Лайм	LW0025
«Чеснок» Зеленая	LW0023
«Чеснок» Красная	LW0024
«Чеснок» Оранжевая	LW0027
«Чеснок» Фиолетовая	LW0026

## ПАСТЫ форелевые

Мягкие и устойчивые на крючке плавающие пасты для ловли форели. Все виды паст имеют выраженную ароматизацию.

## НЕЗАЦЕПЛЯЙКА разборная

Разборная незацепляйка ZUB разработана для ловли в самых сложных условиях. Глухой коряжник, камни, водная растительность – вот основные области применения данной модели. Благодаря оригинальной форме, груз обеспечивает наивысшую проходимость там, где большинство оснасток непременно застрянет. В производстве используется свинец только высшего качества, благодаря чему груз долго сохраняет первоначальный внешний вид.

Строгий контроль производства обеспечивает четкое соответствие заявленной массы, что особенно важно при деликатной ловле, где каждая мелочь имеет значение. Благодаря использованию тонкой проволоки, разборные незацепляйки ZUB легко сочетаются с различными крючками и обеспечивают необходимое шарнирное соединение, придавая приманке необходимую привлекательность в толще воды.

Вес 1 шт./гр.	В пачке	Артикул
2 гр.	5 шт.	ZQV010
3 гр.	5 шт.	ZQV011
4 гр.	5 шт.	ZQV012
5 гр.	5 шт.	ZQV013
6 гр.	5 шт.	ZQV014
7 гр.	5 шт.	ZQV015
8 гр.	5 шт.	ZQV016
10 гр.	5 шт.	ZQV017
12 гр.	5 шт.	ZQV018
14 гр.	5 шт.	ZQV019
16 гр.	5 шт.	ZQV020
18 гр.	5 шт.	ZQV021
20 гр.	5 шт.	ZQV022
22 гр.	4 шт.	ZQV023
24 гр.	4 шт.	ZQV024
26 гр.	4 шт.	ZQV025
28 гр.	4 шт.	ZQV026
30 гр.	4 шт.	ZQV027



## ДЖИГ ГОЛОВКА



Размер крючка	Вес 1 шт./гр.	В пачке
1\0, 2\0	2 гр.	4 шт.
1\0, 2\0, 3\0, 4\0, 5\0	4 гр.	4 шт.
5\0	6 гр.	20 шт.
1\0, 2\0, 3\0, 4\0, 5\0	6 гр.	4 шт.
1\0, 2\0, 3\0, 4\0, 5\0	8 гр.	4 шт.
1\0, 2\0, 3\0, 4\0, 5\0	10 гр.	4 шт.
1\0, 2\0, 3\0, 4\0, 5\0	12 гр.	4 шт.
2\0	12 гр.	20 шт.
4\0	12 гр.	20 шт.
1\0, 2\0, 3\0, 4\0, 5\0	14 гр.	4 шт.
1\0, 2\0, 3\0, 4\0, 5\0	16 гр.	4 шт.
3\0	16 гр.	20 шт.
1\0, 2\0, 3\0, 4\0, 5\0	18 гр.	4 шт.
1\0, 2\0, 3\0, 4\0, 5\0	20 гр.	4 шт.
1\0, 2\0, 3\0, 4\0, 5\0	22 гр.	4 шт.
1\0, 2\0, 3\0, 4\0, 5\0	24 гр.	4 шт.
3\0, 4\0, 5\0	26 гр.	4 шт.
3\0, 4\0, 5\0	28 гр.	4 шт.
3\0, 4\0, 5\0	30 гр.	4 шт.

## ДЖИГ ГОЛОВКА BARBARIAN

Современная форма крючка с отменной заточкой, уникальная системы фиксации приманки, дополнительное ушко для крепления оснасток, все это делает джиг головки незаменимыми и востребованными при ловле на крупные силиконовые приманки.

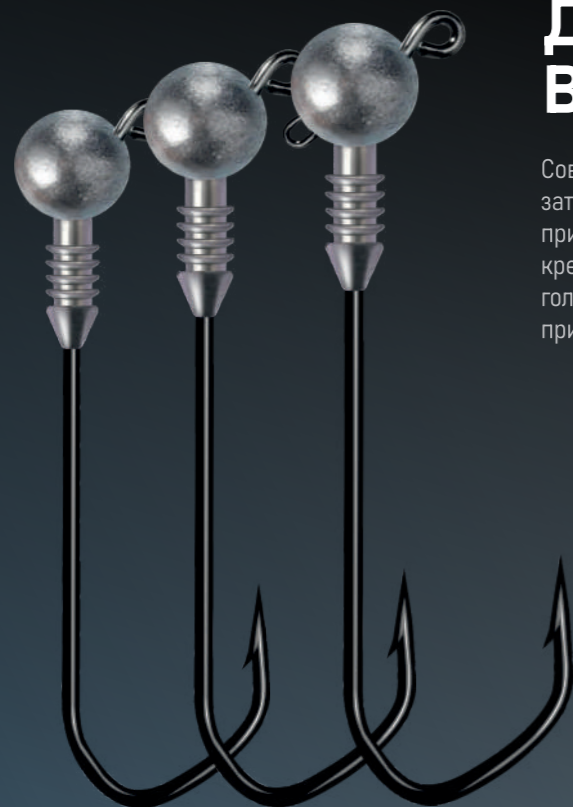

Размер крючка	Вес 1 шт./гр.	В пачке	Размер крючка	Вес 1 шт./гр.	В пачке
3\0, 4\0, 5\0, 6\0	6 гр.	3 шт.	7\0, 8\0, 10\0, 12\0	6 гр.	2 шт.
3\0, 4\0, 5\0, 6\0	8 гр.	3 шт.	7\0, 8\0, 10\0, 12\0	8 гр.	2 шт.
3\0, 4\0, 5\0, 6\0	10 гр.	3 шт.	7\0, 8\0, 10\0, 12\0	10 гр.	2 шт.
3\0, 4\0, 5\0, 6\0	12 гр.	3 шт.	7\0, 8\0, 10\0, 12\0	12 гр.	2 шт.
3\0, 4\0, 5\0, 6\0	14 гр.	3 шт.	7\0, 8\0, 10\0, 12\0	14 гр.	2 шт.
3\0, 4\0, 5\0, 6\0	16 гр.	3 шт.	7\0, 8\0, 10\0, 12\0	16 гр.	2 шт.
3\0, 4\0, 5\0, 6\0	18 гр.	3 шт.	7\0, 8\0, 10\0, 12\0	18 гр.	2 шт.
3\0, 4\0, 5\0, 6\0	20 гр.	3 шт.	7\0, 8\0, 10\0, 12\0	20 гр.	2 шт.
3\0, 4\0, 5\0, 6\0	22 гр.	3 шт.	7\0, 8\0, 10\0, 12\0	22 гр.	2 шт.
3\0, 4\0, 5\0, 6\0	24 гр.	3 шт.	7\0, 8\0, 10\0, 12\0	24 гр.	2 шт.
3\0, 4\0, 5\0, 6\0	26 гр.	3 шт.	7\0, 8\0, 10\0, 12\0	26 гр.	2 шт.
3\0, 4\0, 5\0, 6\0	28 гр.	3 шт.	7\0, 8\0, 10\0, 12\0	28 гр.	2 шт.
3\0, 4\0, 5\0, 6\0	30 гр.	3 шт.	7\0, 8\0, 10\0, 12\0	30 гр.	2 шт.

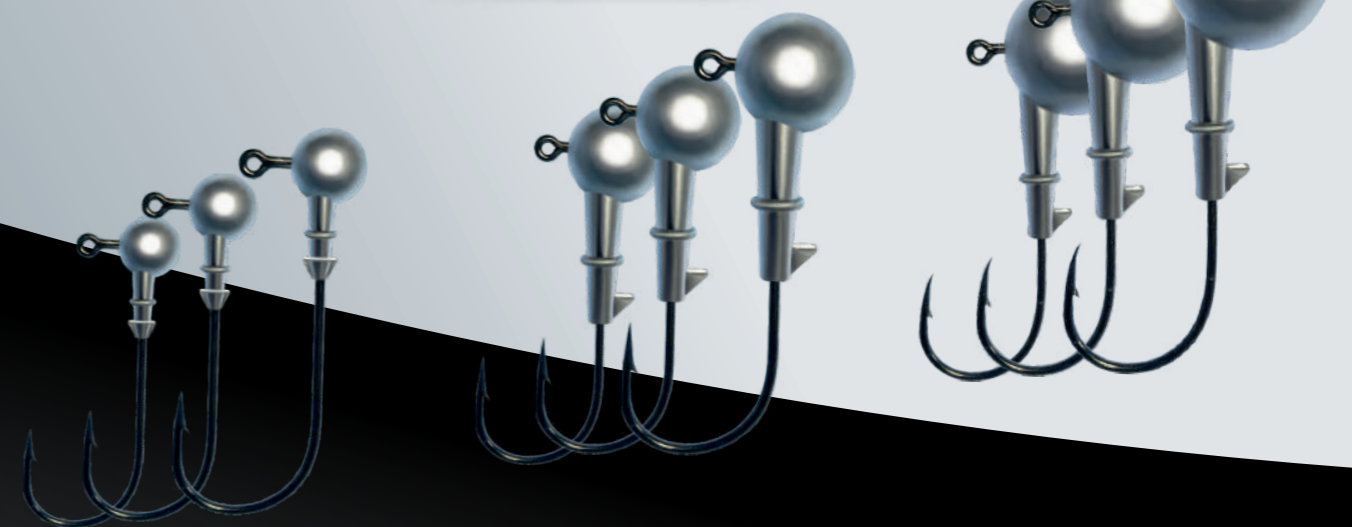

Джиг головка ZUB обеспечит идеальную подачу приманки в любых условиях. Благодаря идеально круглой форме груз хорошо «пробивает» ветер и способствует дальнему забросу. В производстве используется свинец только высшего качества, благодаря чему груз долго сохраняет первоначальный внешний вид.

Для надежной фиксации приманки предусмотрена свинцовая бородка, которая снижает шанс сползания приманки во время проводки. Качественный одинарный крючок с идеальной заточкой уверенно пробивает пасть рыбы на подсечке и надежно удерживает трофей при вываживании.

Строгий контроль производства обеспечивает четкое соответствие заявленной массы. Индивидуальная маркировка легко читается и позволяет быстро найти необходимый груз в коробке во время рыбалки. Джиг головка ZUB выпускается в различных весах и размерах, что позволяет подстроиться к любым условиям рыбалки.

# FX

2000

3000

4000



## Новая Zilla Reel

Доступная реальность



Z I L L A



GEAR RATIO



WEIGHT



DRAG POWER



BALL BEARINGS  
5+1

ZUBBAITS.RU

### OFFSET 601

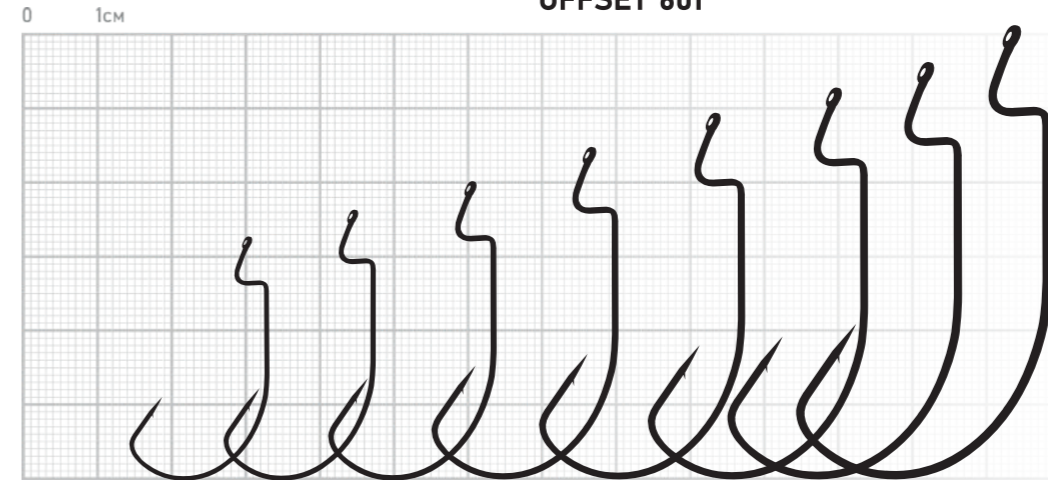

Размер	4	2	1	1/0	2/0	3/0	4/0	5/0
Артикул	ZDF017	ZDF016	ZDF015	ZDF010	ZDF011	ZDF012	ZDF013	ZDF014



### OFFSET 603

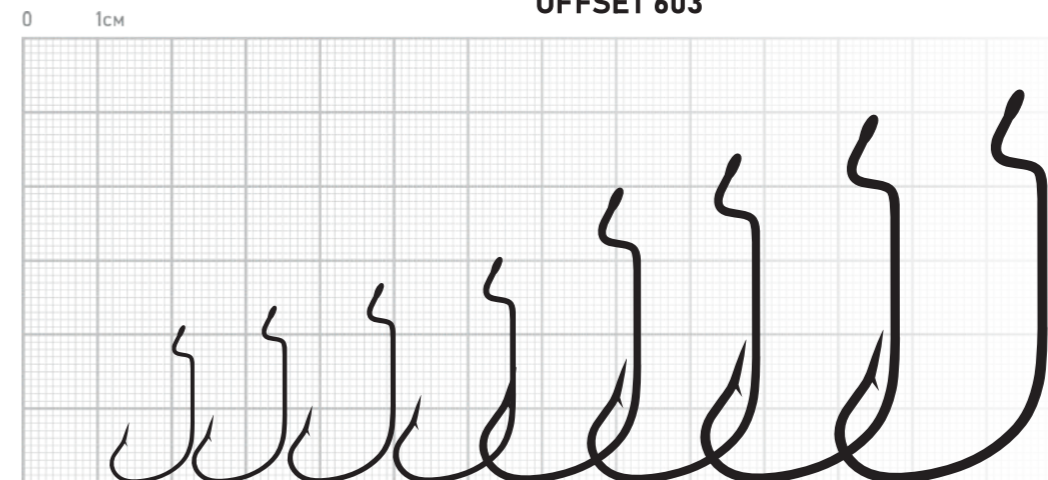

Размер	6	4	2	1	2/0	3/0	4/0	5/0
Артикул	ZDR017	ZDR016	ZDR015	ZDR014	ZDR010	ZDR011	ZDR012	ZDR013

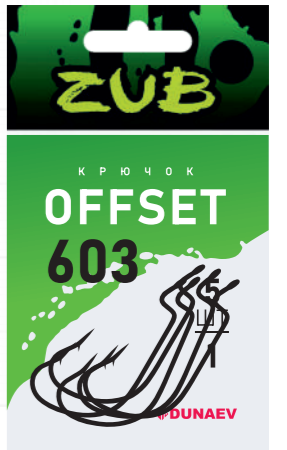

### OFFSET 605

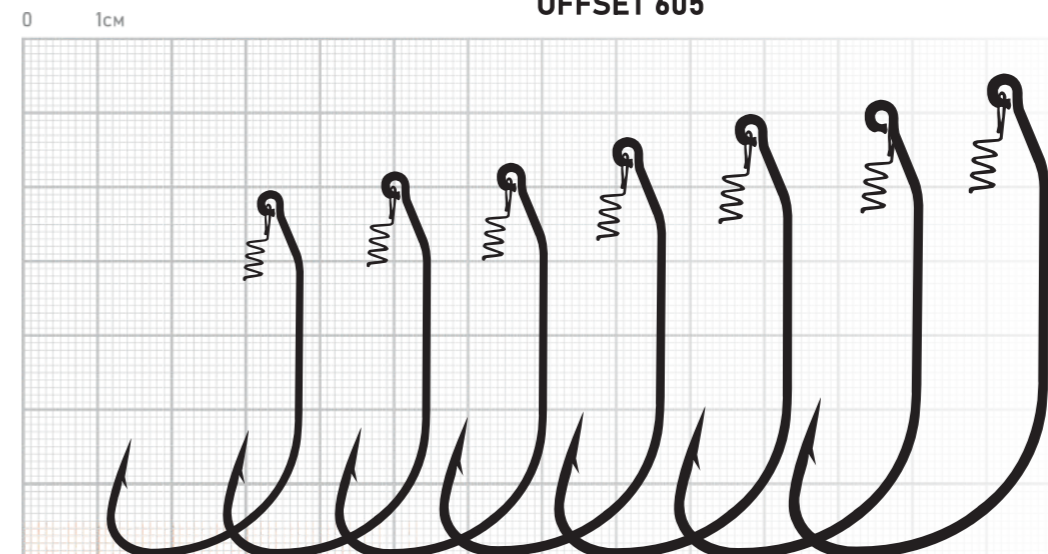

Размер	1/0	2/0	3/0	4/0	5/0	6/0	7/0
Артикул	LZS010	LZS011	LZS012	LZS013	LZS014	LZS015	LZS016







**OFFSET 608**

Размер	2	1	1/0	2/0	3/0	4/0	5/0
Артикул	ZDR025	ZDR019	ZDR020	ZDR021	ZDR022	ZDR023	ZDR024

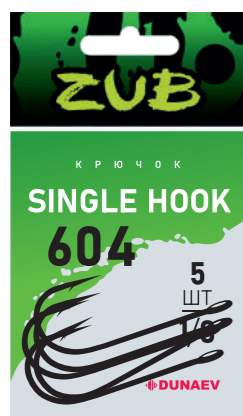

**SINGLE HOOK**

Размер	1/0	2/0	3/0	4/0	5/0
Артикул	DQZ033	DQZ034	DQZ035	DQZ036	DQZ037



**MICRO JIG 606**

Размер	10	8	6	4	2
Артикул	LZS017	LZS018	LZS019	LZS020	LZS021



**MICRO JIG 607**

Размер	10	8	6	4	2
Артикул	LZS022	LZS023	LZS024	LZS025	LZS026

**КРЮЧКИ ДВОЙНЫЕ 801**

Размер	8	6	4	2	1	1/0	2/0	3/0
Артикул	ZDQ016	ZDQ017	ZDQ018	ZDQ019	ZDQ020	ZDQ021	ZDQ022	ZDQ023

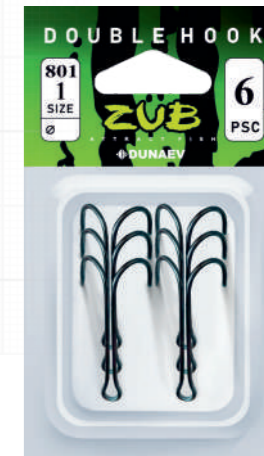

**КРЮЧКИ ДВОЙНЫЕ 802**

Размер	8	6	4	2	1	1/0	2/0
Артикул	LZS047	LZS046	LZS045	LZS043	LZS041	LZS042	LZS044

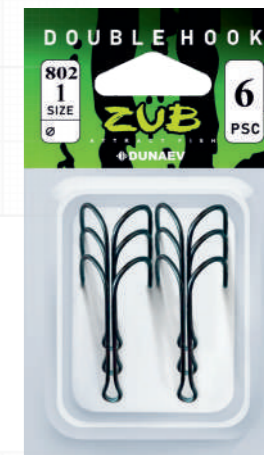

**КРЮЧКИ ТРОЙНИКИ**

Размер	12	10	8	6	4	2
Артикул	DQS019	DQS018	DQS017	DQS016	DQS015	DQS014



**КРЮЧКИ ТРОЙНИКИ**

Размер	1	1/0	2/0	3/0
Артикул	DQS013	DQS010	DQS011	DQS012

Плотно сплетённый шнур с хорошими показателями по разрывной нагрузке. Широкий диапазон диаметров позволяет подобрать оптимальный шнур под ваши рыболовные задачи. Три цветовых решения как дополнительная опция выбора: LIME яркое устойчивое окрашивание в лимонный цвет помогает в контроле приманки и рыбы во время спиннинговой ловли. GREEN зеленый цвет является классическим цветом для спиннинга, он сильно не контрастирует с дном водоема и гармонично смотрится на катушке. MULTICOLOR смена цвета шнура каждые 10 метров дает возможность контролировать расстояние до приманки.



Диаметр мм.	Нагрузка	Артикул
0,08 мм.	2,90 кг.	LFW010
0,10 мм.	3,80 кг.	LFW011
0,12 мм.	5,70 кг.	LFW012
0,14 мм.	7,70 кг.	LFW013
0,16 мм.	9,90 кг.	LFW014
0,18 мм.	11,70 кг.	LFW015
0,20 мм.	13,50 кг.	LFW016
0,22 мм.	14,20 кг.	LFW017
0,24 мм.	15,50 кг.	LFW018
0,26 мм.	16,50 кг.	LFW019
0,28 мм.	19,20 кг.	LFW020
0,30 мм.	23,10 кг.	LFW021



Диаметр мм.	Нагрузка	Артикул
0,08 мм.	2,90 кг.	LFZ010
0,10 мм.	3,80 кг.	LFZ011
0,12 мм.	5,70 кг.	LFZ012
0,14 мм.	7,70 кг.	LFZ013
0,16 мм.	9,90 кг.	LFZ014
0,18 мм.	11,70 кг.	LFZ015
0,20 мм.	13,50 кг.	LFZ016
0,22 мм.	14,20 кг.	LFZ017
0,24 мм.	15,50 кг.	LFZ018
0,26 мм.	16,50 кг.	LFZ019
0,28 мм.	19,20 кг.	LFZ020
0,30 мм.	23,10 кг.	LFZ021



Диаметр мм.	Нагрузка	Артикул
0,08 мм.	2,90 кг.	LOZ010
0,10 мм.	3,80 кг.	LOZ011
0,12 мм.	5,70 кг.	LOZ012
0,14 мм.	7,70 кг.	LOZ013
0,16 мм.	9,90 кг.	LOZ014
0,18 мм.	11,70 кг.	LOZ015
0,20 мм.	13,50 кг.	LOZ016
0,22 мм.	14,20 кг.	LOZ017
0,24 мм.	15,50 кг.	LOZ018
0,26 мм.	16,50 кг.	LOZ019
0,28 мм.	19,20 кг.	LOZ020
0,30 мм.	23,10 кг.	LOZ021

## Surflon

Поводки Surflon изготовлены из высококачественной нержавеющей стали американского производства и отлично подходят для целенаправленной ловли щуки и другой хищной рыбы, как в пресной, так и в соленой воде. Гибкий материал не сковывает движения приманок, что повышает их привлекательность в толще воды. Плотная скрутка обеспечивает высокую прочность – поводок не подведет даже при борьбе с настоящим трофеем. Качественный вертлюжок обеспечивает удобный монтаж и препятствует закручиванию основной лески, а надежная застежка позволит оперативно менять приманки, подстраиваясь под различные условия ловли. Поводки Surflon обеспечат сохранность ваших приманок при встрече с острыми зубами хищной рыбы и повысят шанс поймать заветный трофей.

К-во нитей	Разр. нагр. кг.	Длина см.	Шт. в пачке	Артикул
1x19	12	20	2	ZFD011
1x19	12	25	2	ZFD012
1x19	12	30	2	ZFD013
1x19	8	15	2	ZFD014
1x19	8	20	2	ZFD015
1x19	8	25	2	ZFD016
1x19	8	30	2	ZFD017
1x19	14	15	2	ZFD018
1x7	14	20	2	ZFD019
1x7	14	25	2	ZFD020
1x7	14	30	2	ZFD021
1x7	7	15	2	ZFD022
1x7	7	20	2	ZFD023
1x7	7	25	2	ZFD024
1x7	9	15	2	ZFD026
1x7	9	20	2	ZFD027
1x7	9	25	2	ZFD028
1x7	9	30	2	ZFD029



## Titan

Поводки Titan выполнены из высокотехнологичного американского материала и отвечают самым высоким стандартам качества. Ключевой особенностью поводков является практически полное отсутствие механической памяти – даже после длительного использования материал не утратит первоначальный внешний вид и сохранит свои свойства. Благодаря гибкости материала, поводки не сковывают движения приманок и обеспечивают естественное поведение в толще воды, а стойкость к коррозии позволяет применять их как в пресной, так и в соленой воде. С одной стороны, поводок оснащен качественным вертлюжком, что препятствует закручиванию основной лески. С другой стороны, предусмотрена надежная застежка, с помощью которой можно быстро менять приманки, подстраиваясь под различные условия ловли. Поводки Zub Titan отличаются высокой прочностью, благодаря чему их можно использовать для целенаправленной трофейной ловли.

Разр. нагр. кг.	Длина см.	Шт. в пачке	Артикул
11,3	20	2	ZFN010
11,3	25	2	ZFN010
11,3	30	2	ZFN010
11,3	15	2	ZFN010
15,9	20	2	ZFN010
15,9	25	2	ZFN010
15,9	30	2	ZFN010
2,7	15	2	ZFN010
2,7	20	2	ZFN010
2,7	25	2	ZFN010
20,4	30	2	ZFN010
20,4	15	2	ZFN010
20,4	20	2	ZFN010
5,4	25	2	ZFN010
5,4	30	2	ZFN010
5,4	15	2	ZFN010
8,2	20	2	ZFN010
8,2	25	2	ZFN010
8,2	30	2	ZFN010
8,2	30	2	ZFN010



## Fluoro

Поводки Fluoro – это идеальный вариант для ловли осторожного хищника. Благодаря тому, что флюорокарбон практически не заметен, его можно применять даже в прозрачной воде, когда применение грубой оснастки может негативно сказаться на количестве поклевков.

Поводки выполнены из высококачественного материала с идеальными показателями прочности и жесткости, что позволяет применять их даже при целенаправленной ловле щуки. Кроме того материал обладает высокой абразивоустойчивостью и отлично подходит для использования на каменистом дне и ракушечнике.

С одной стороны поводок оснащен качественным вертлюжком, что препятствует закручиванию основной лески. С другой стороны предусмотрена надежная застежка, с помощью которой можно быстро менять приманки, подстраиваясь под различные условия ловли. Поводки Zub Fluoro отлично подойдут для джиговой ловли и обеспечат более естественное поведение приманки.

Диаметр	Разр. нагр. кг.	Длина см.	Шт. в пачке	Артикул
0,520	19	25	2	ZFQ010
0,520	19	30	2	ZFQ011
0,520	19	35	2	ZFQ012
0,620	28	25	2	ZFQ013
0,620	28	30	2	ZFQ014
0,620	28	35	2	ZFQ015
0,720	35	25	2	ZFQ016
0,720	35	30	2	ZFQ017
0,720	35	35	2	ZFQ018

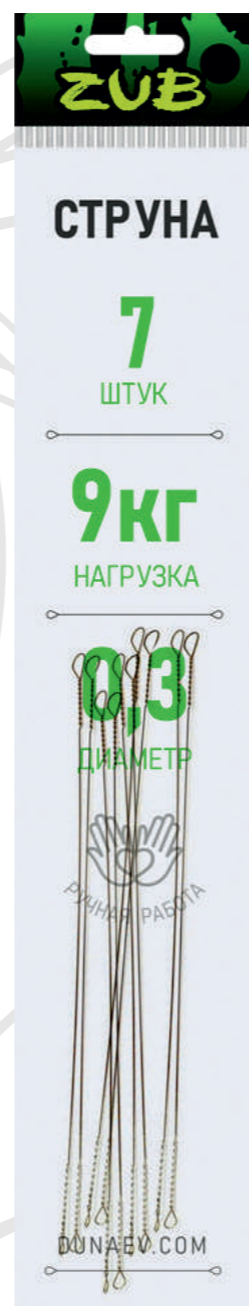

## Струна

Струна ZUB выполнена из высококачественной нержавеющей стали американского производства и отлично подходит для целенаправленной ловли щуки и другой хищной рыбы.

Гибкий материал не сковывает движения приманок, что повышает их привлекательность в толще воды.

Плотная скрутка обеспечивает высокую прочность, благодаря чему струна ZUB не подведет даже при борьбе с настоящим трофеем.

Диаметр	Разр. нагр. кг.	Длина см.	Шт. в пачке	Артикул
0,30	9	15	7	ZFL010
0,30	9	20	7	ZFL011
0,30	9	25	7	ZFL012
0,35	13	20	7	ZFL013
0,35	13	25	7	ZFL014
0,35	13	30	7	ZFL015
0,40	16	25	7	ZFL016
0,40	16	30	7	ZFL017
0,40	16	35	7	ZFL018

## Кембрик

Силиконовые кембрики высокого качества используются для оснащения поплавок. Они не прорезаются леской и долго служат.

Используется для оснащения поплавок, диаметр подбирается в соответствии с размером кия поплавка.

Цветные могут быть использованы для оснащения тройников на приманках при ловле хищной рыбы зимой и летом.



Диаметр	Длина см.	Шт. в пачке	Артикул
0,5-1,0	30	3	DQW014
0,5-1,0	30	3	DQW010
0,8-1,5	30	3	DQW015
0,8-1,5	30	3	DQW011
1,0-2,0	30	3	DQW016
1,0-2,0	30	3	DQW012
1,5-2,5	30	3	DQW017
1,5-2,5	30	3	DQW013

## Оснастка

### Стингер с застежкой

Используется с силиконовыми приманками, оснащенными джиг головкой. Оснащение приманки стингером снижает количество холостых поклевков и сходов рыбы во время вываживания.



## Оснастка

### Стингер с ввертышем

Используется с силиконовыми приманками с применением разборных грузов разнообразных форм. Подходит для оснащения приманок длиной от 15 до 20+ см без использования джиг головки как основы, ввертыш вкручивается в основание приманки, а «гвоздики» фиксируют тройники в нужном месте.

Стингер	Приманки	Артикул
С застежкой 9см.	18-20см.	LZQ010
С застежкой 8см.	15-17см.	LZQ011
С застежкой 7см.	12-14см.	LZQ012
С ввертышем 9см.	18-20см.	LZQ013
С ввертышем 8см.	15-17см.	LZQ014

СОДНОЙ  
СТОРОНЫ,  
УНАСЕСТЬ  
СНАСТИ  
ДЛЯ ТЕХ,  
КТО УМЕЕТ  
ЖДАТЬ

Каталог 2024/Dunaev/фидерная рыбалка

**КАТАЛОГ  
2024**

